

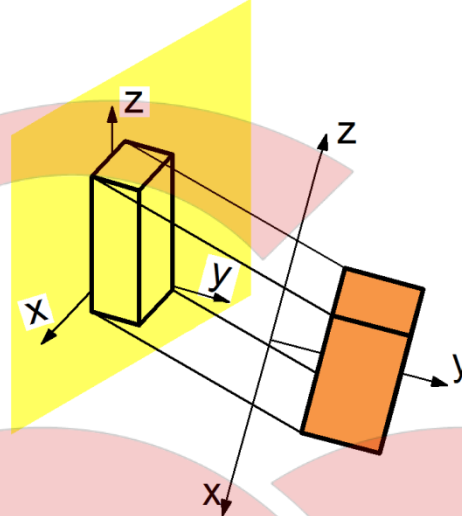

رسم تصویر مجسمه مایل

www.sharifcadcam.ir

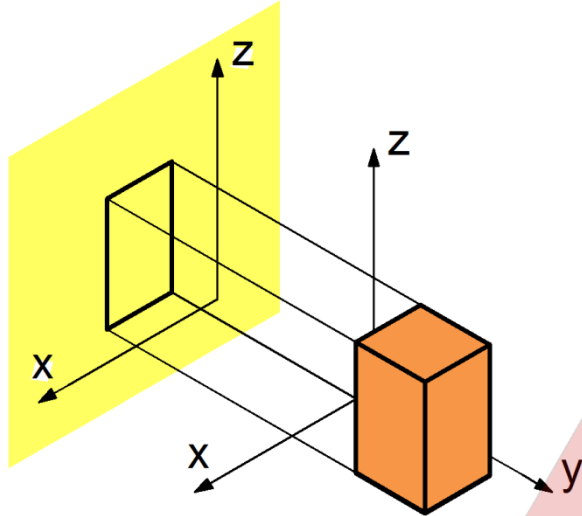

در تصویر مجسم ایزومتریک، ناظر ثابت و جسم و محورها دوران می یابند.

در تصویر مجسم مایل، جسم و محورها ثابت و ناظر تغییر موقعیت می دهد.

مزیت: دایره هایی که موازی با صفحه XZ هستند به صورت

دایره مشاهده خواهند شد.

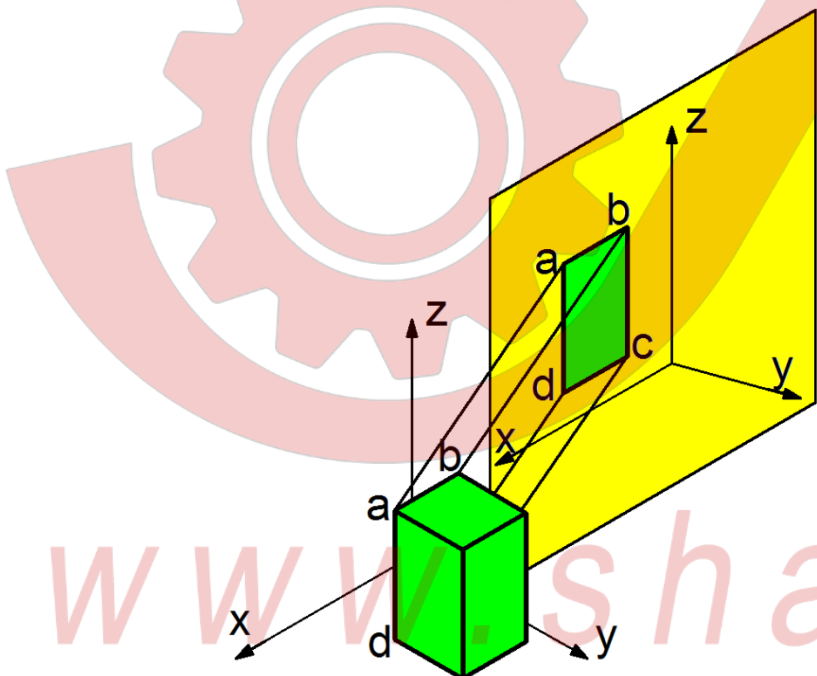

تصویر مجسم مایل

زاویه تصویر مایل

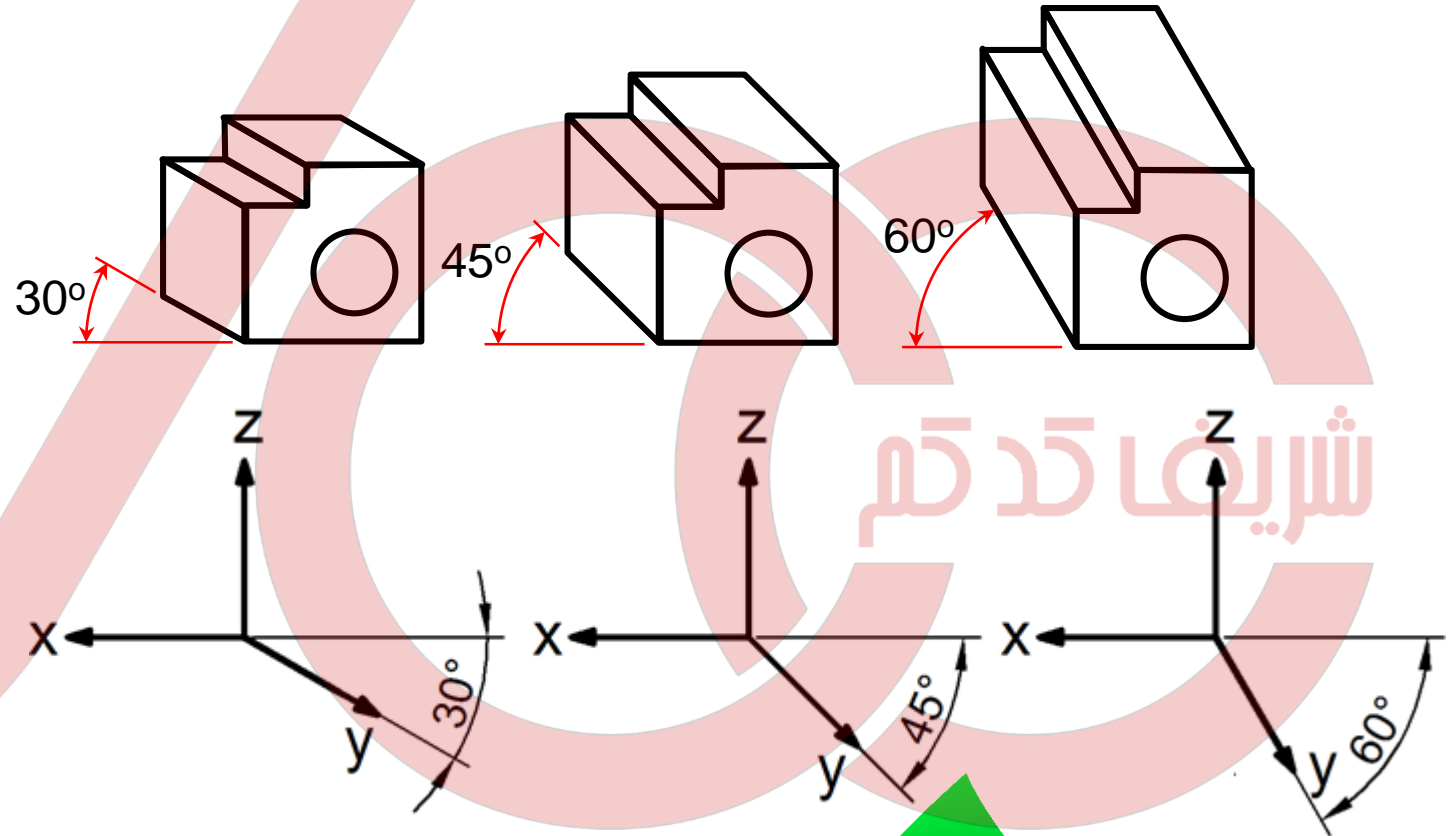
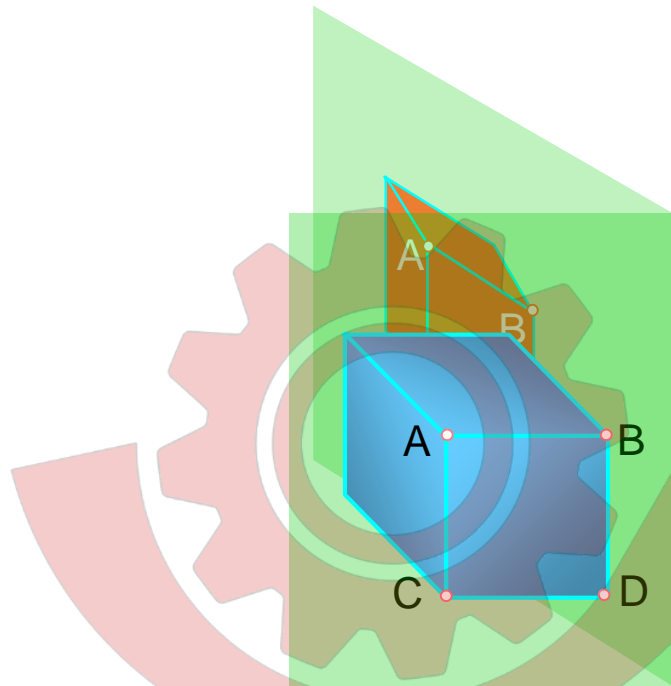

انواع تصویر مجسم مایل

(۱) کاوالیر

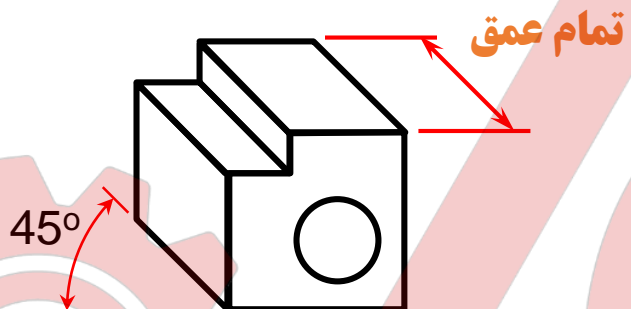

(۲) کابینت

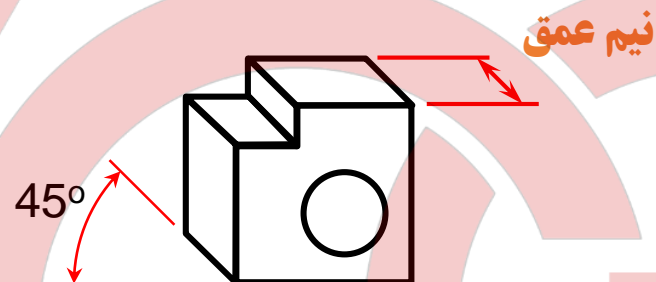

شریفا آد کام

www.sharifcadcam.ir

نحوه رسم خطوطی که در راستای y قرار دارند
خطوطی که موازی با صفحه xz هستند عیناً ترسیم می گردند

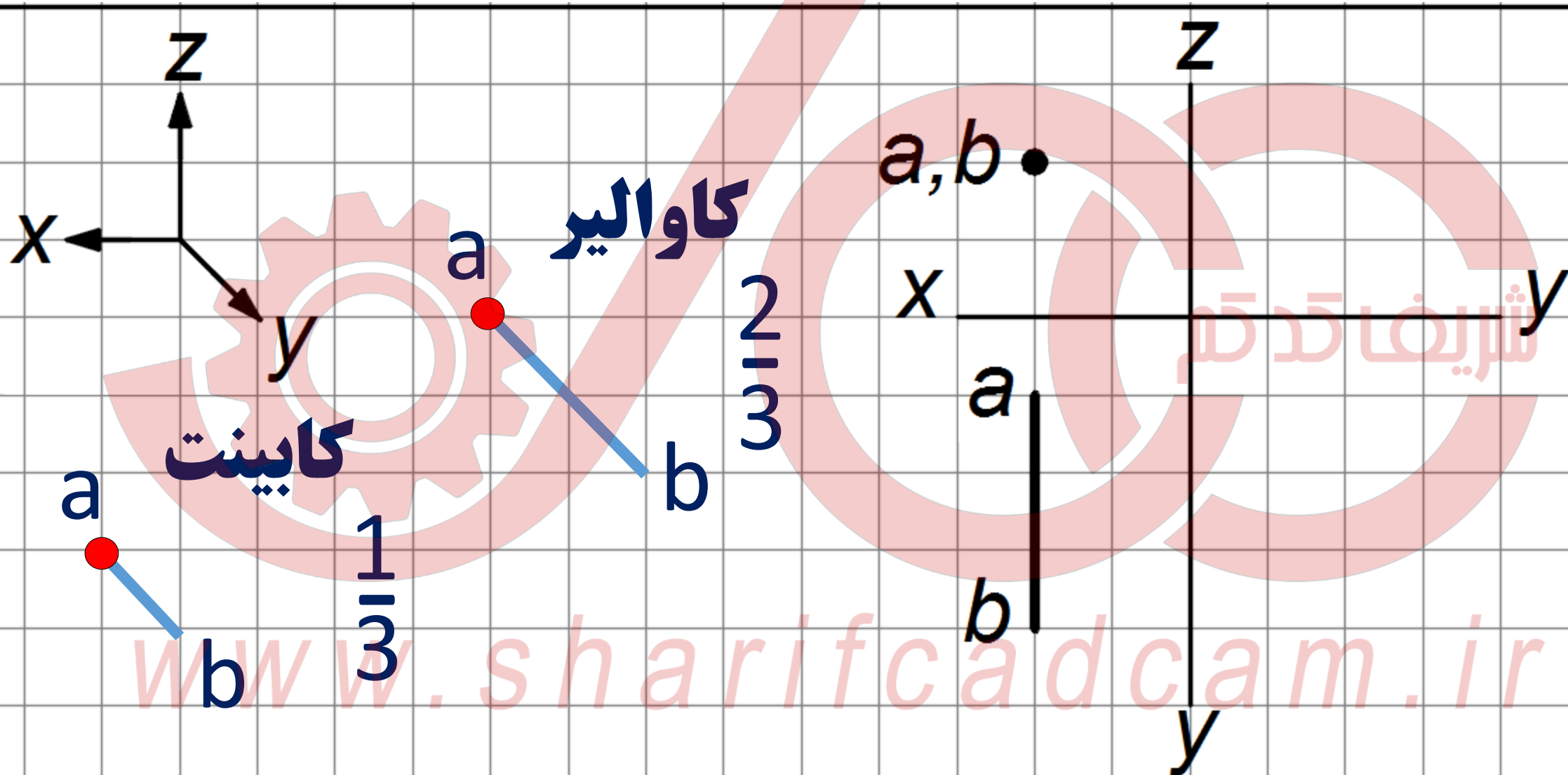

تصویر مجسمه مایل کاوالیر شکل ۲۰-۱۰ صفحہ ۱۷۷ را ترسیم نمایید.

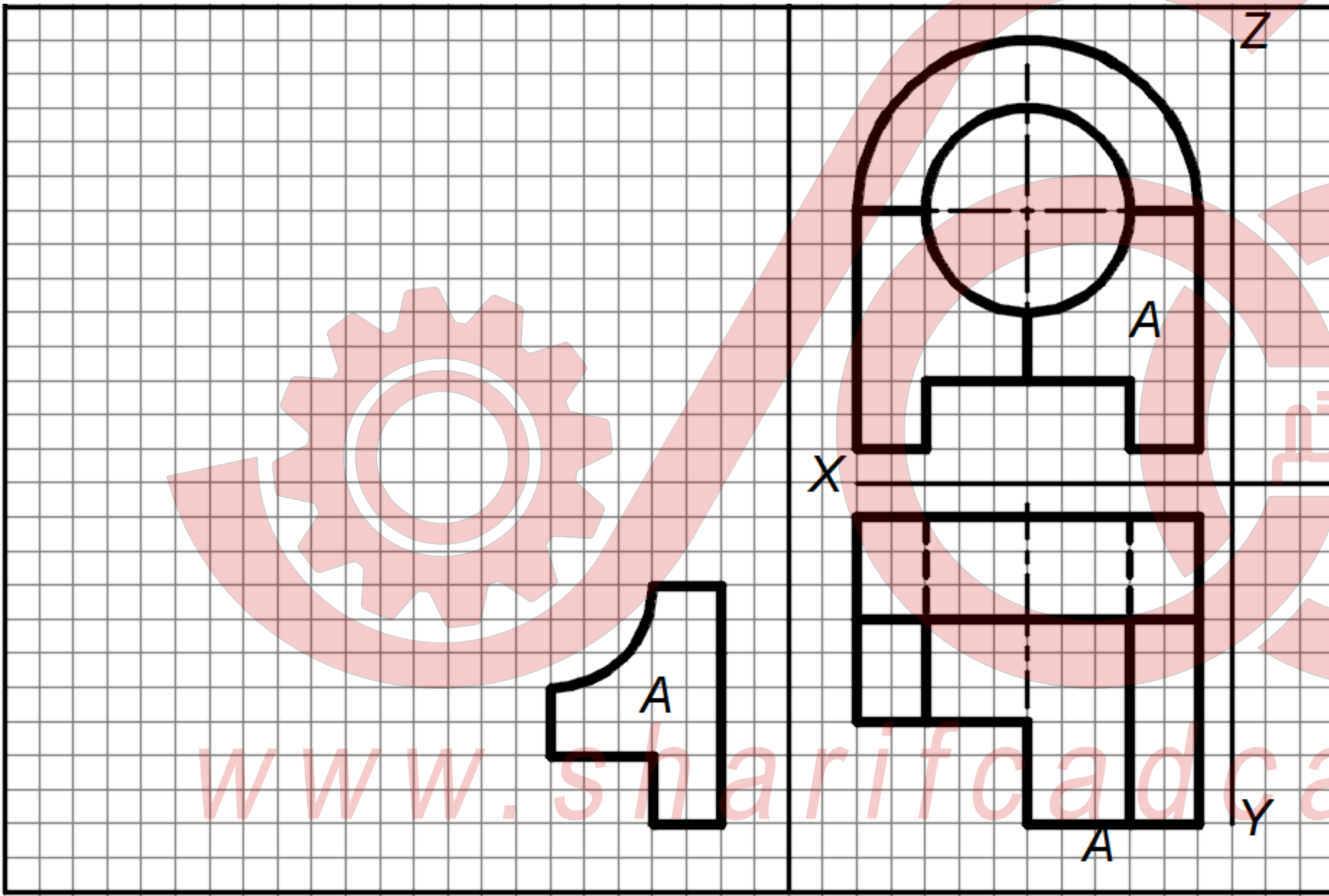

تصویر مجسمه مایل کاوالیر شکل ۲۰-۱۰ صفحه ۱۷۷ را ترسیم نمایید.

ابتدا آنالیز سطح

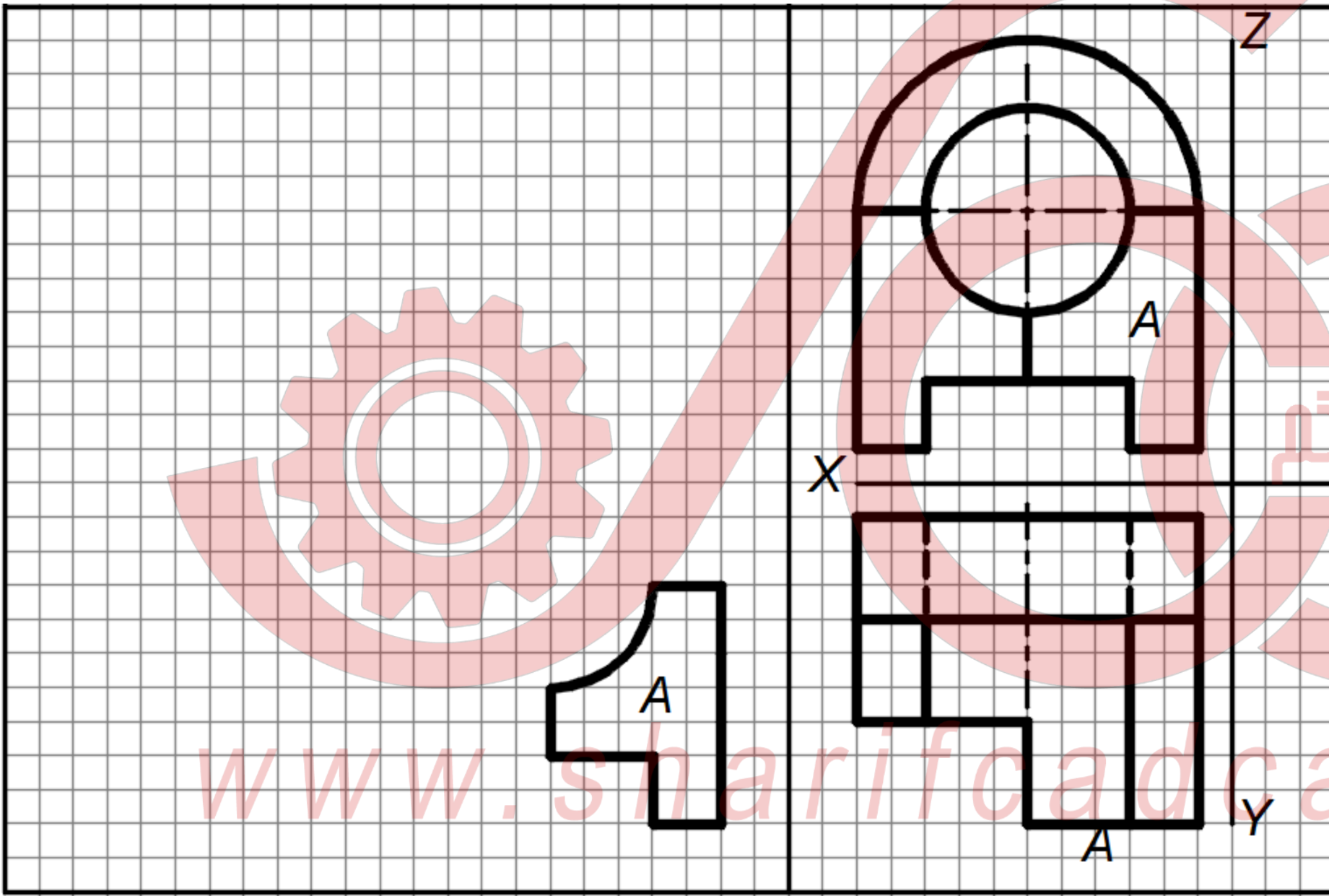

شریفی آد کام

www.sharifcadcam.ir

تصویر مجسمه مایل کاوالیر شکل ۲۰-۱۰ صفحه ۱۷۷ را ترسیم نمایید.

ابتدا آنالیز سطح

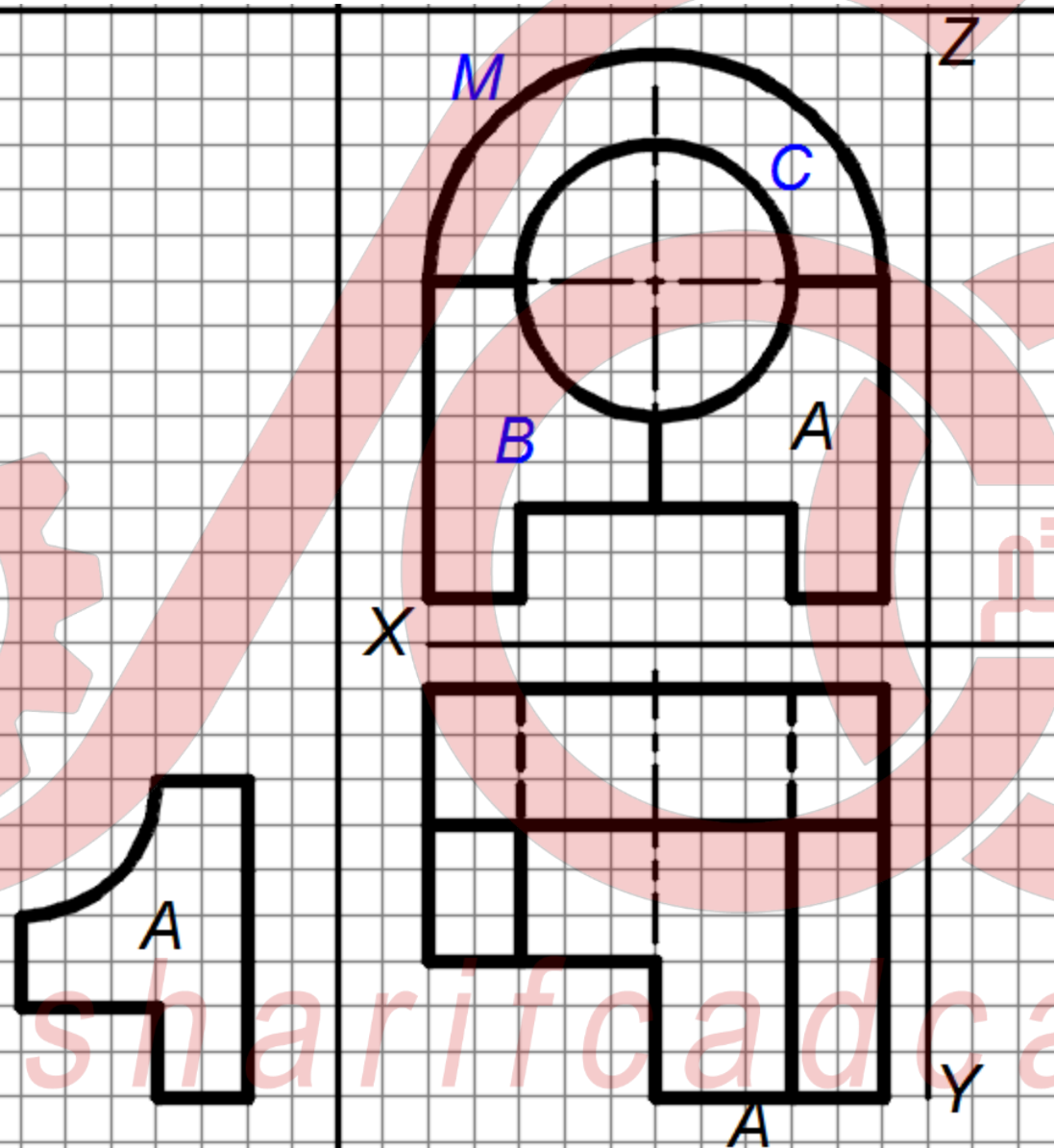

www.sharifcadcam.ir

تصویر مجسمه مایل کاوالیر شکل ۲۰-۱۰ صفحه ۱۷۷ را ترسیم نمایید.

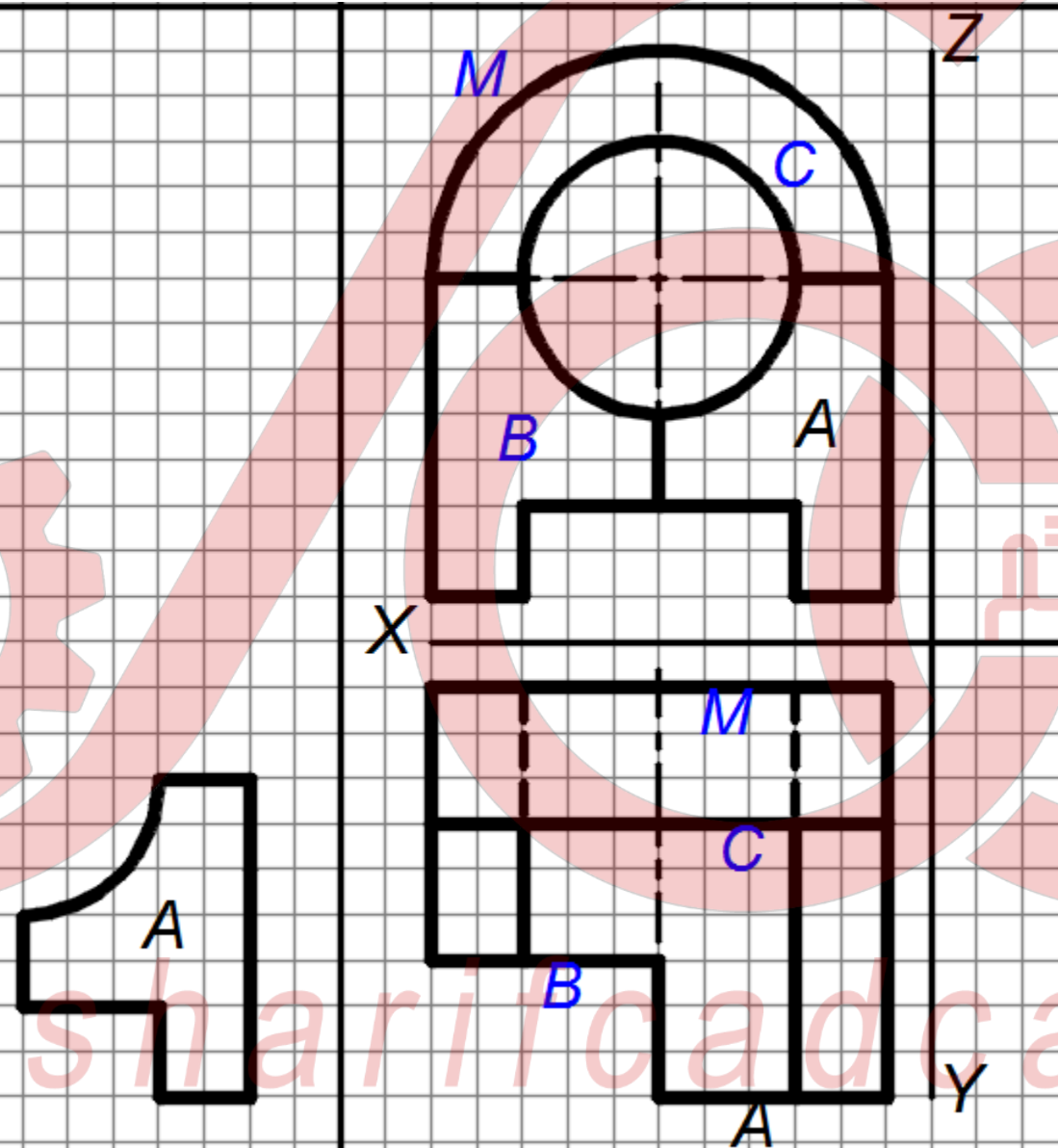

حال نوبت به رسم
تصویر مایل می‌رسد

همیشه، رسم را از
صفحه‌ای آغاز کنید
که بیشترین Y را
داشته باشد.

بعد از صفحه A نوبت
به صفحه B می‌رسد

تصویر مجسمه مایل کاوالیر شکل ۲۰-۱۰ صفحه ۱۷۷ را ترسیم نمایید.

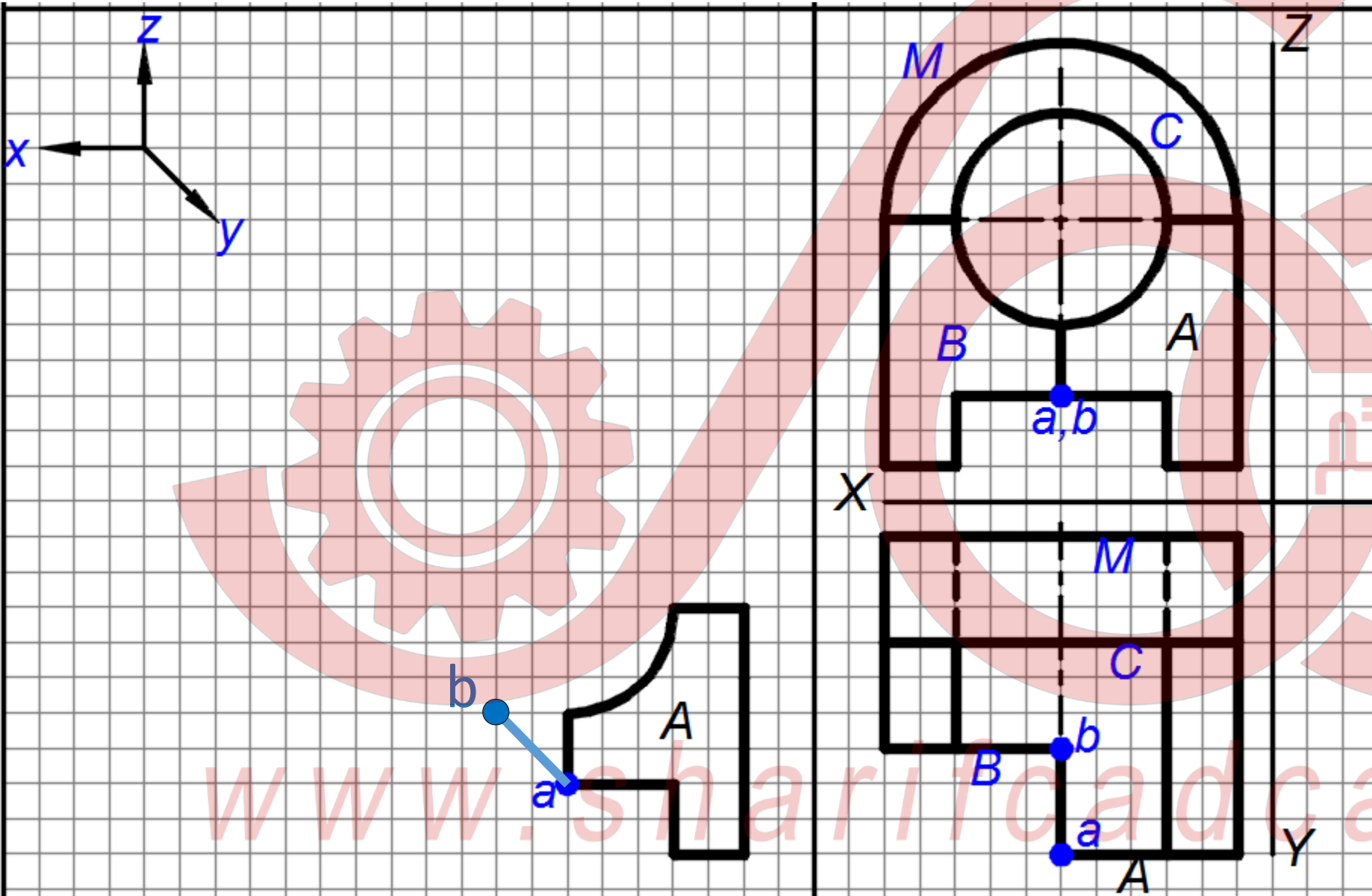

صفحه B به اندازه ۳
خانه در خلاف جهت
محور y عقب تر از
صفحه A است.

۲ خانه در راستای
قطر و در خلاف جهت
محور y باید حرکت
می کنیم.

تصویر مجسم مایل کاوالیر شکل ۲۰-۱۰ صفحه ۱۷۷ را ترسیم نمایید.

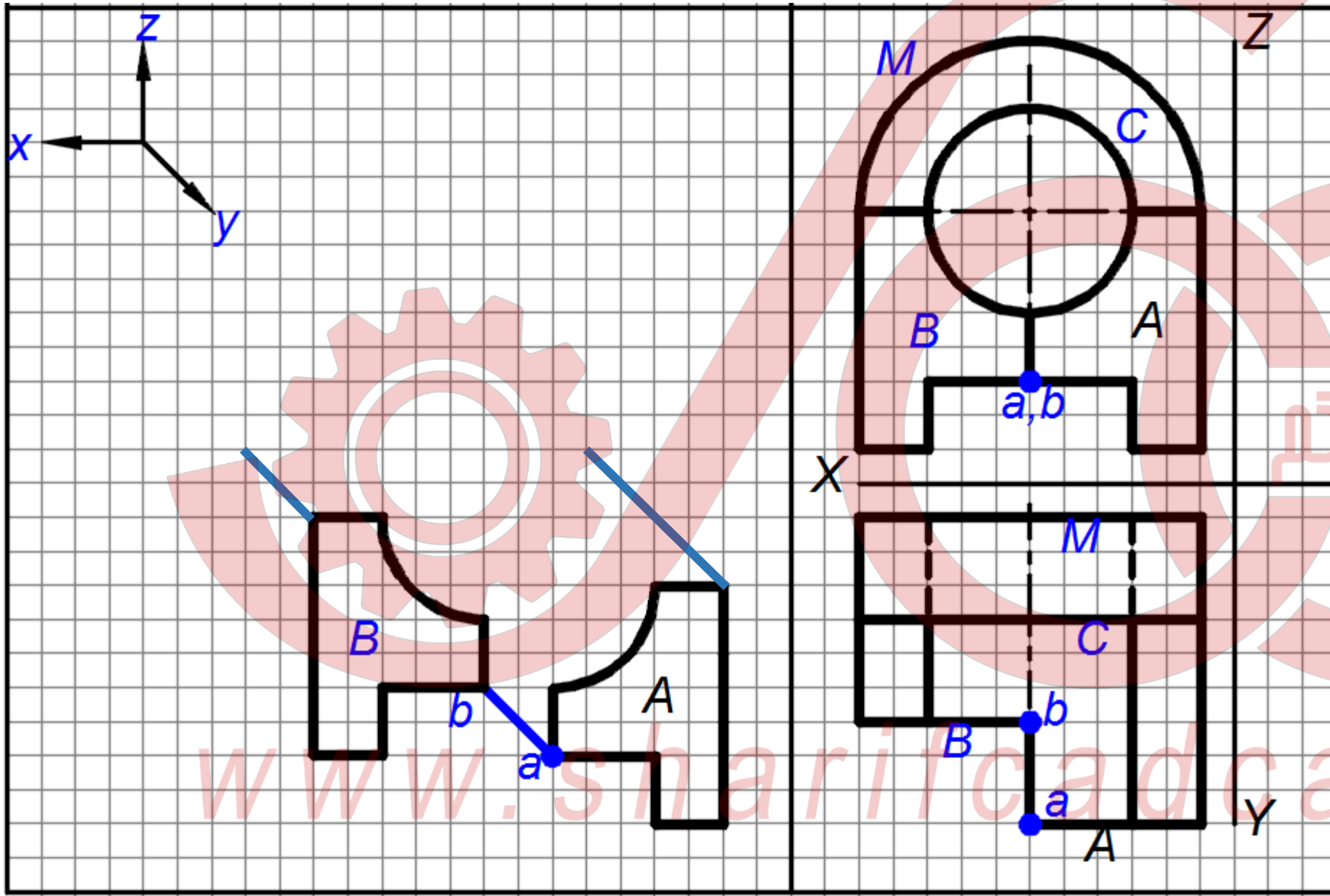

صفحه B عین خودش
رسم می شود.

صفحه C به اندازه ۳
خانه عقب تر از صفحه
B است.

صفحه C به اندازه ۶
خانه عقب تر از صفحه
A است.

تصویر مجسمه مایل کاوالیر شکل ۲۰-۱۰ صفحه ۱۷۷ را ترسیم نمایید.

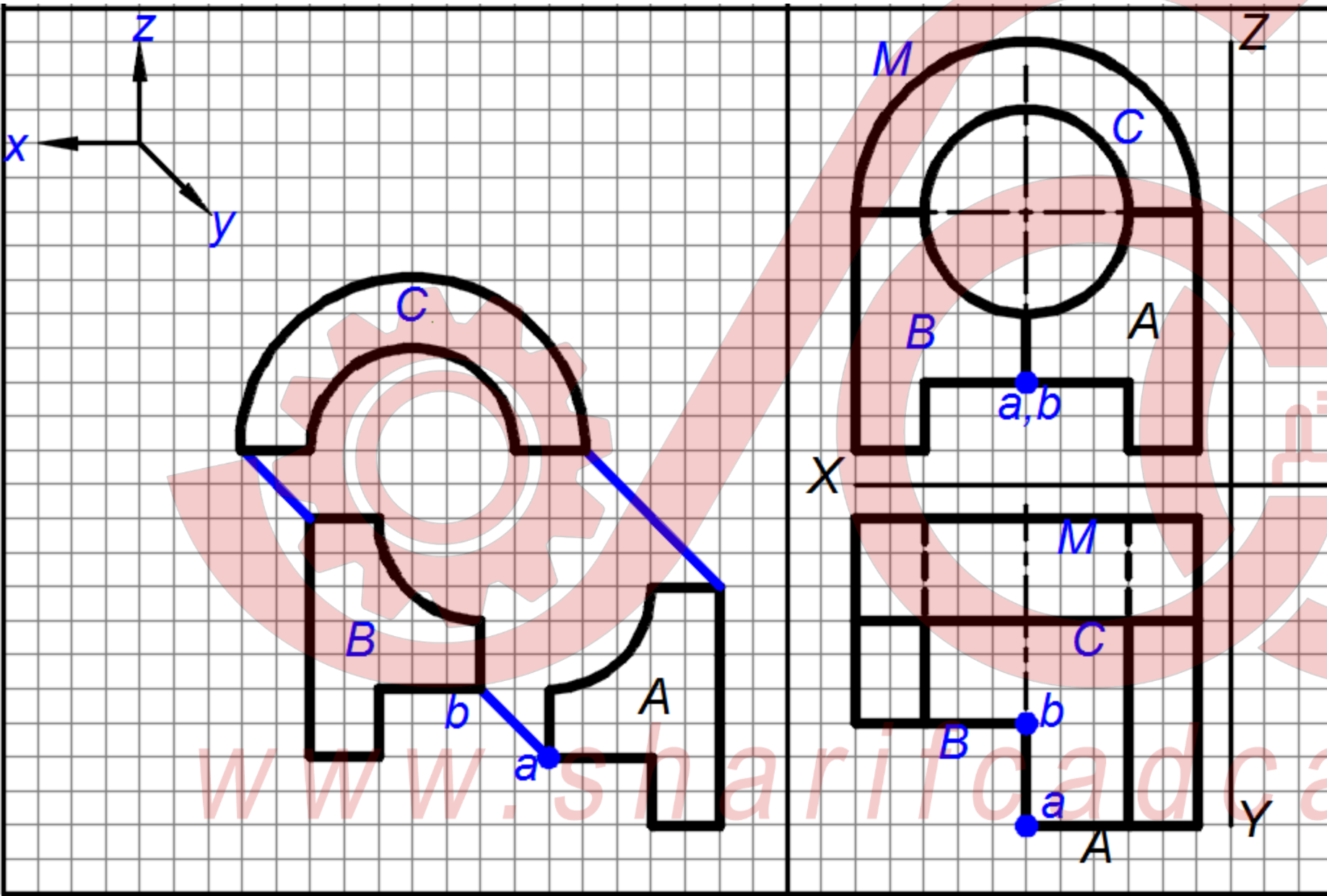

صفحه C عین خودش
رسم می شود.

شریفا آد کام

www.sharifacadm.ir

تصویر مجسمه مایل کاوالیر شکل ۲۰-۱۰ صفحه ۱۷۷ را ترسیم نمایید.

حال نوبت به صفحه
M می رسد.

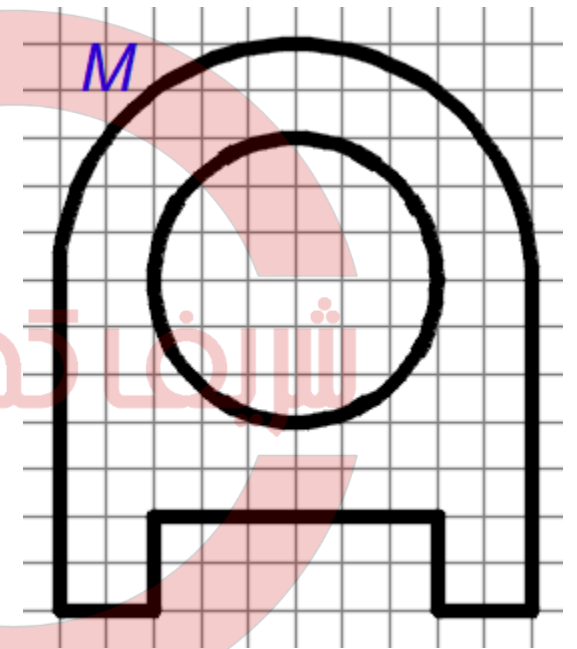
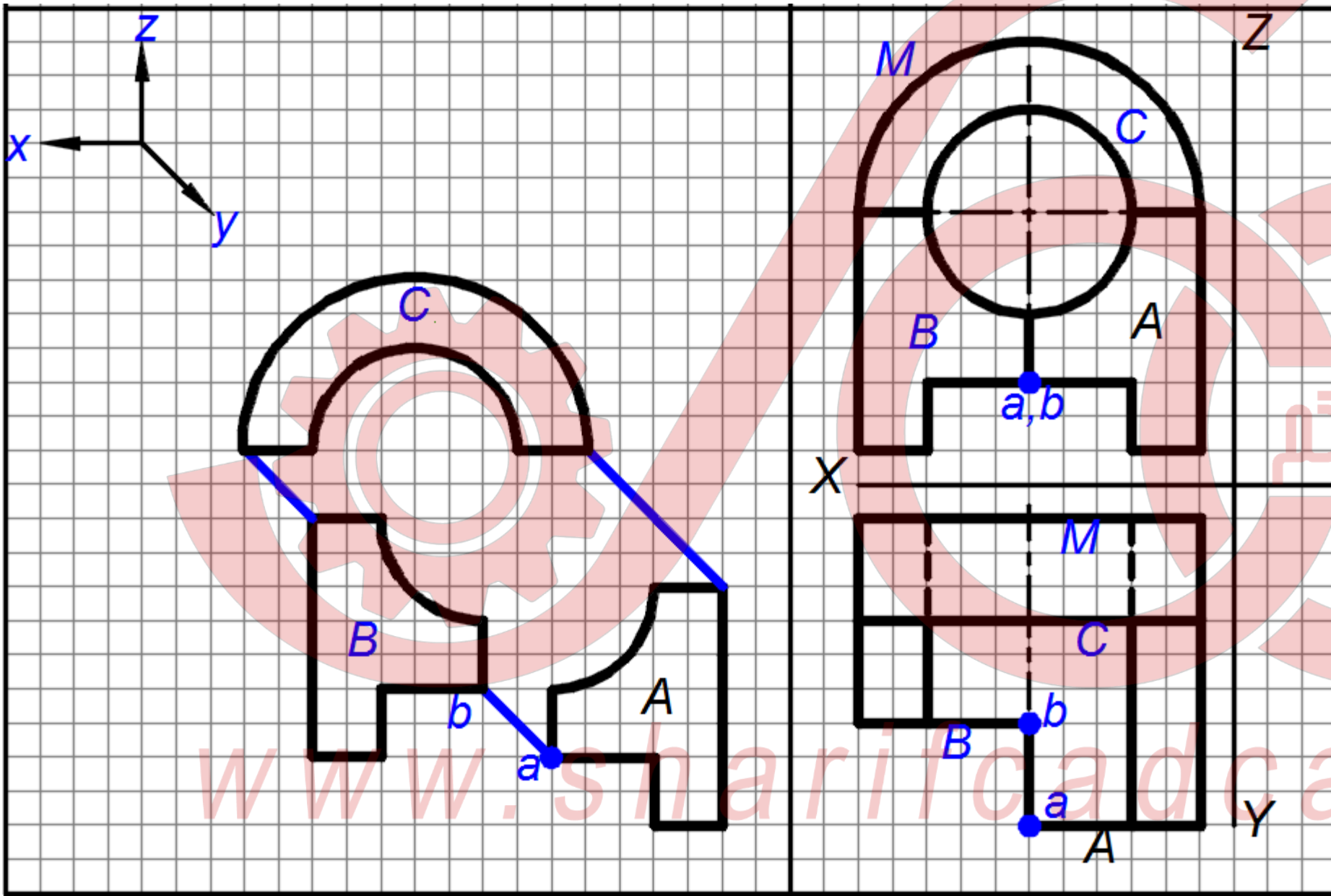

صفحه M، ۶ خانه
عقب تر از B و ۳ خانه
عقب تر از C است.

تصویر مجسمه مایل کاوالیر شکل ۲۰-۱۰ صفحه ۱۷۷ را ترسیم نمایید.

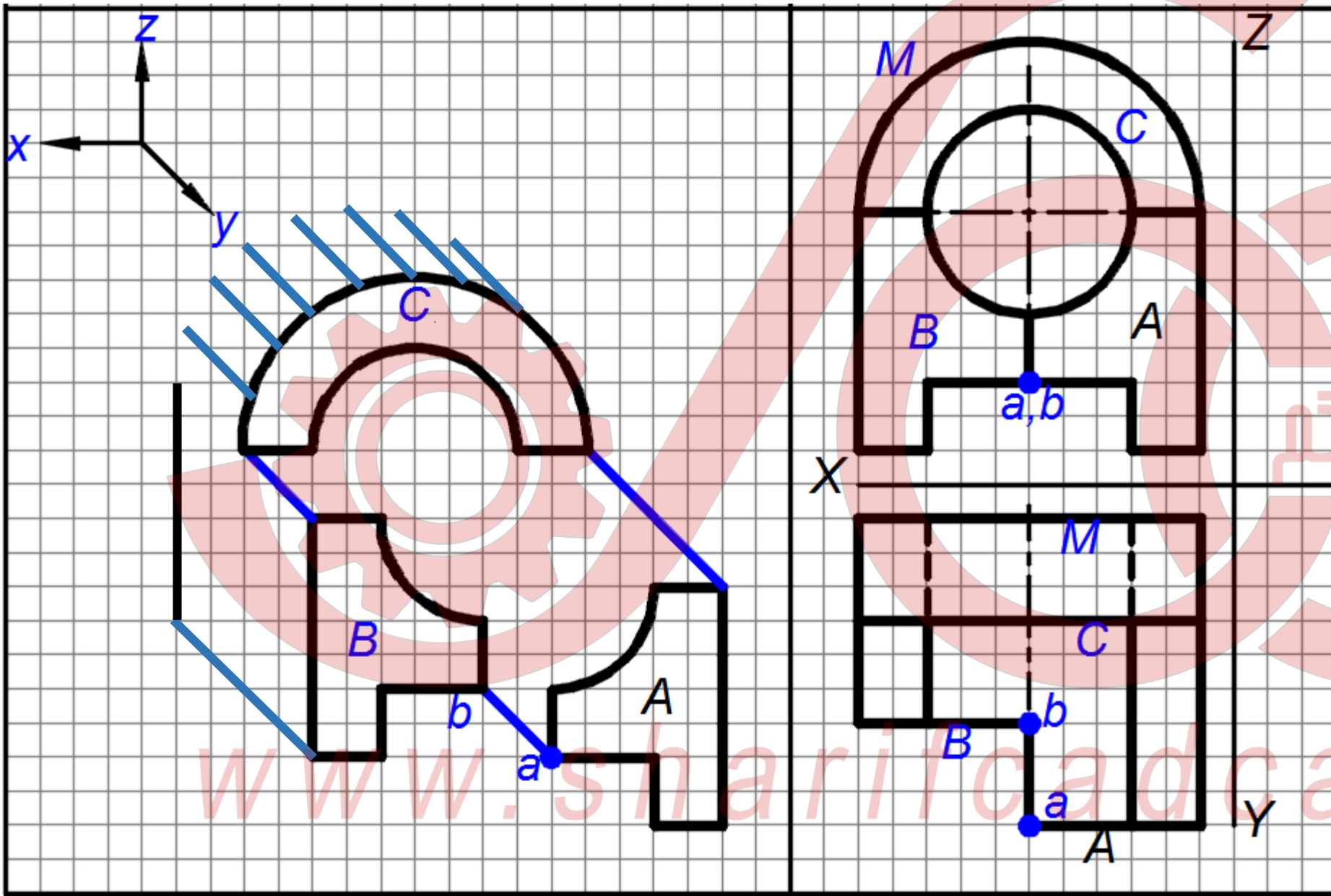

حال نوبت به صفحه M می رسد.

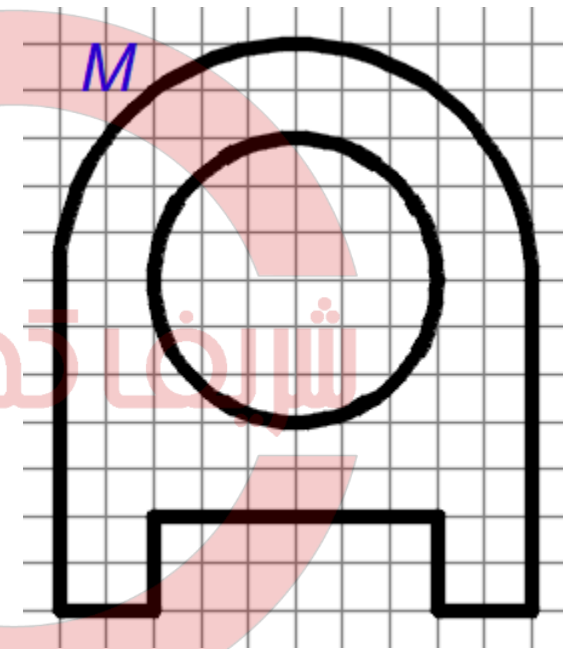

صفحه M، ۶ خانه عقب تر از B و ۳ خانه عقب تر از C است.

تصویر مجسمه مایل کاوالیر شکل ۲۰-۱۰ صفحه ۱۷۷ را ترسیم نمایید.

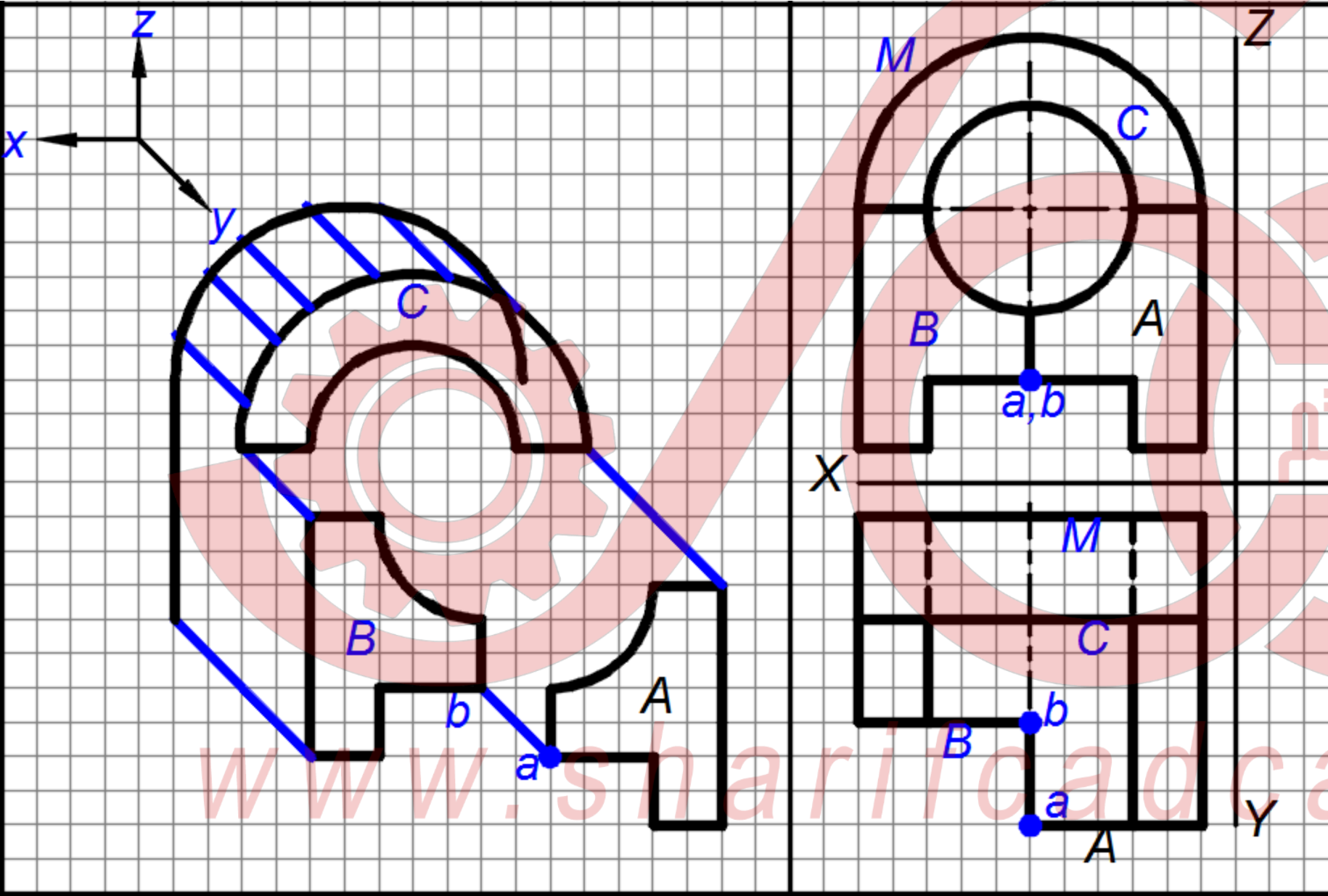

حال نوبت به صفحه M می رسد.

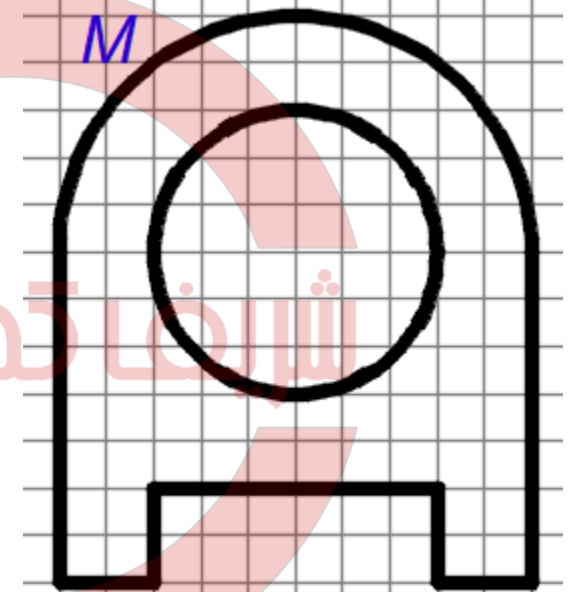

صفحه M، ۶ خانه عقب تر از B و ۳ خانه عقب تر از C است.

تصویر مجسمه مایل کاوالیر شکل ۲۰-۱۰ صفحه ۱۷۷ را ترسیم نمایید.

رسم دایره کوچکتر

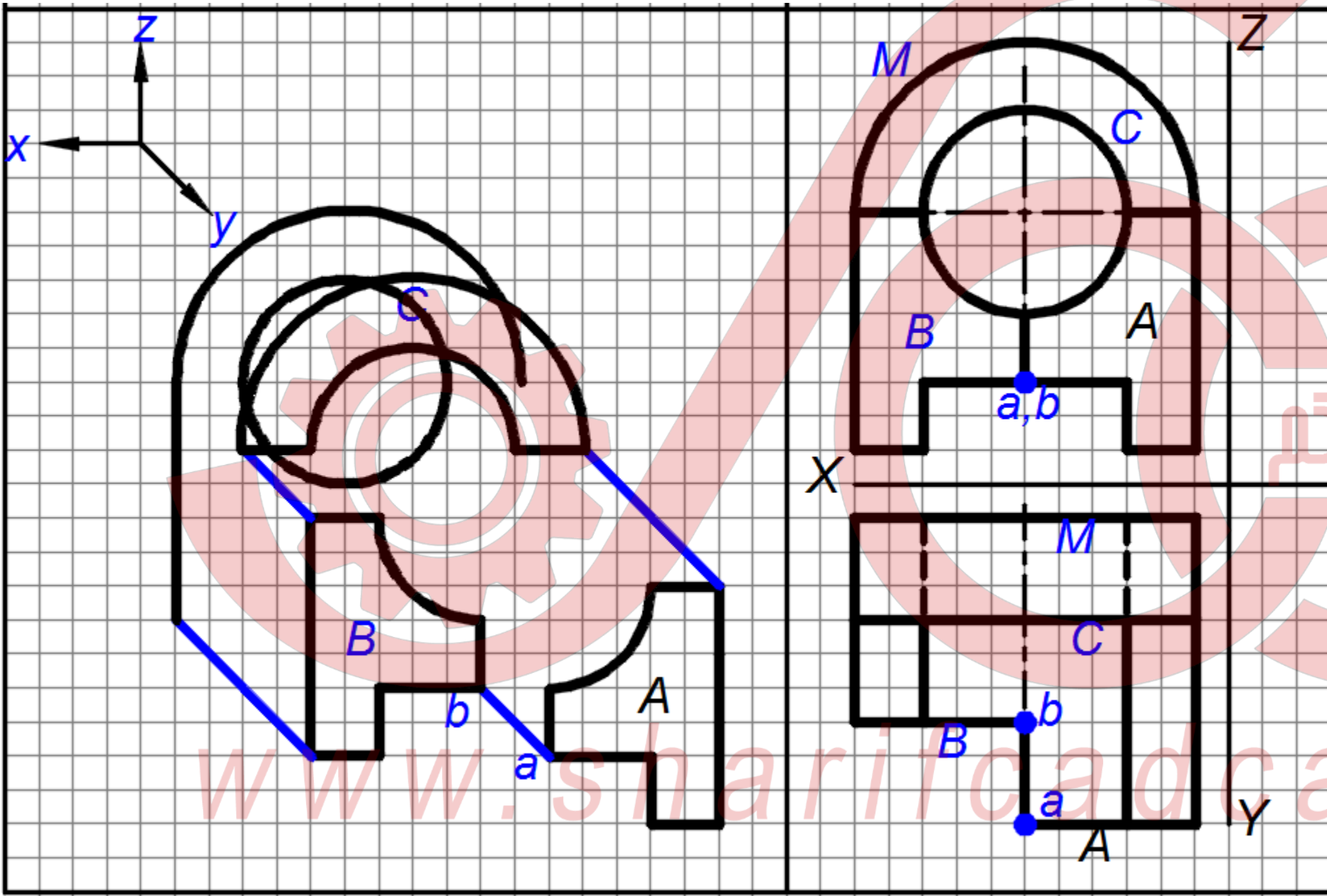

تصویر مجسم مایل کاوالیر شکل ۲۰-۱۰ صفحه ۱۷۷ را ترسیم نمایید.

حال خطوط ارتباطی
بین تصاویر را رسم
می کنیم.

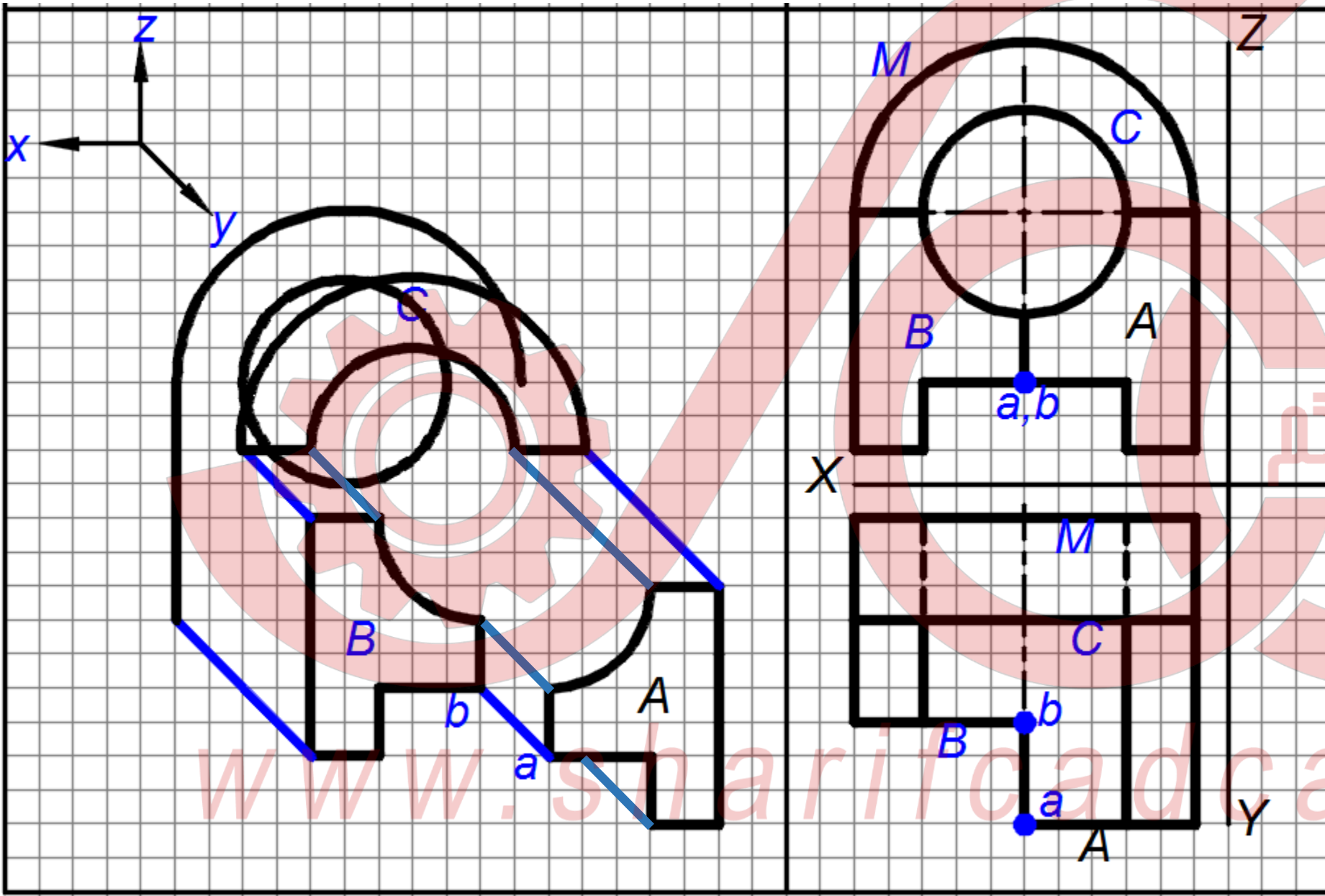

شریفی آد کام

www.sharificadcam.ir

تصویر مجسمه مایل کاوالیر شکل ۲۰-۱۰ صفحه ۱۷۷ را ترسیم نمایید.

خطوط و منحنی‌های
ناپیدا حذف می‌شوند.

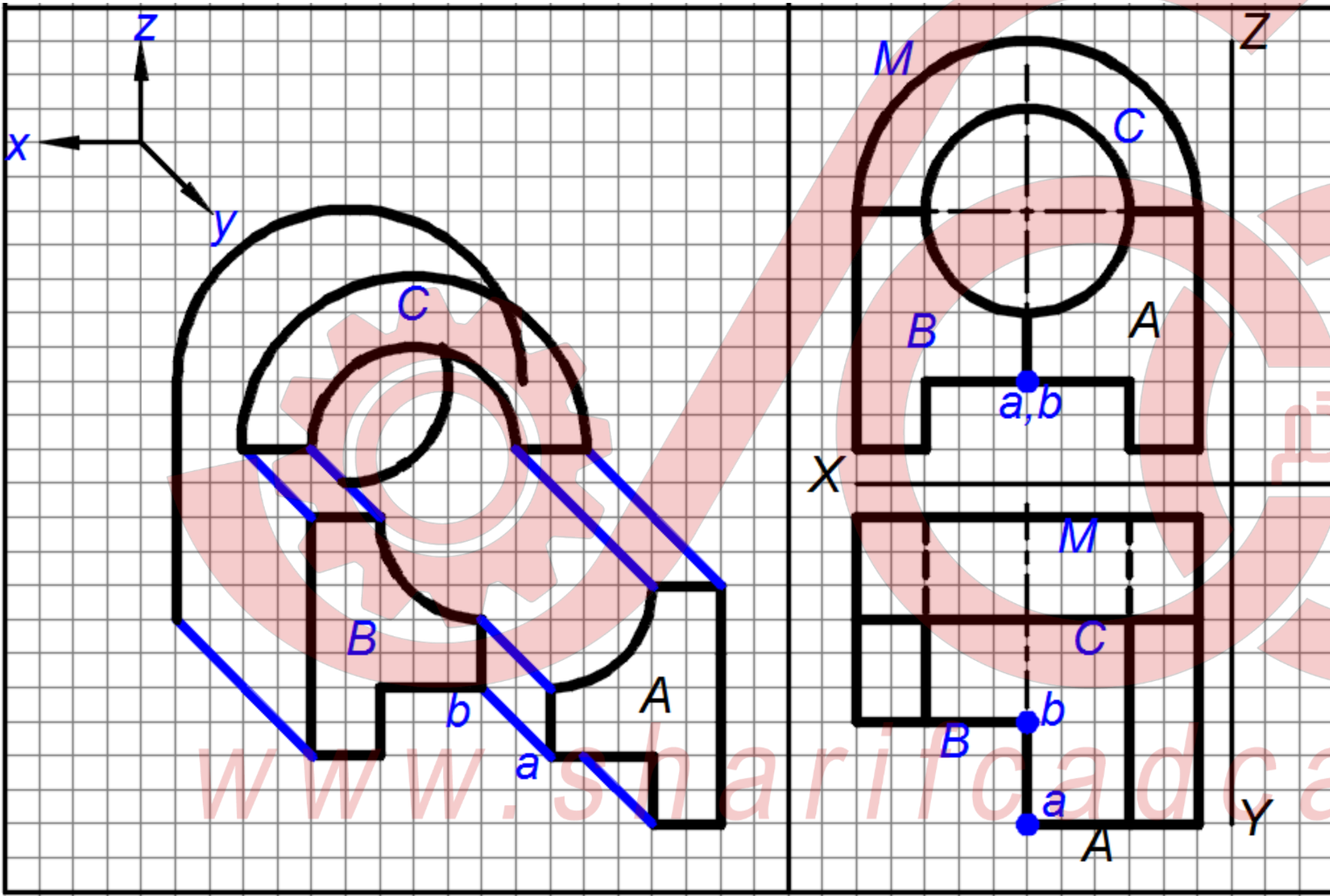

شریفا آد کام

www.sharifacadm.ir

تصویر مجسمه مایل کاوالیر شکل ۲۰-۱۰ صفحه ۱۷۷ را ترسیم نمایید.

خطوط و منحنی‌های
ناپیدا حذف می‌شوند.

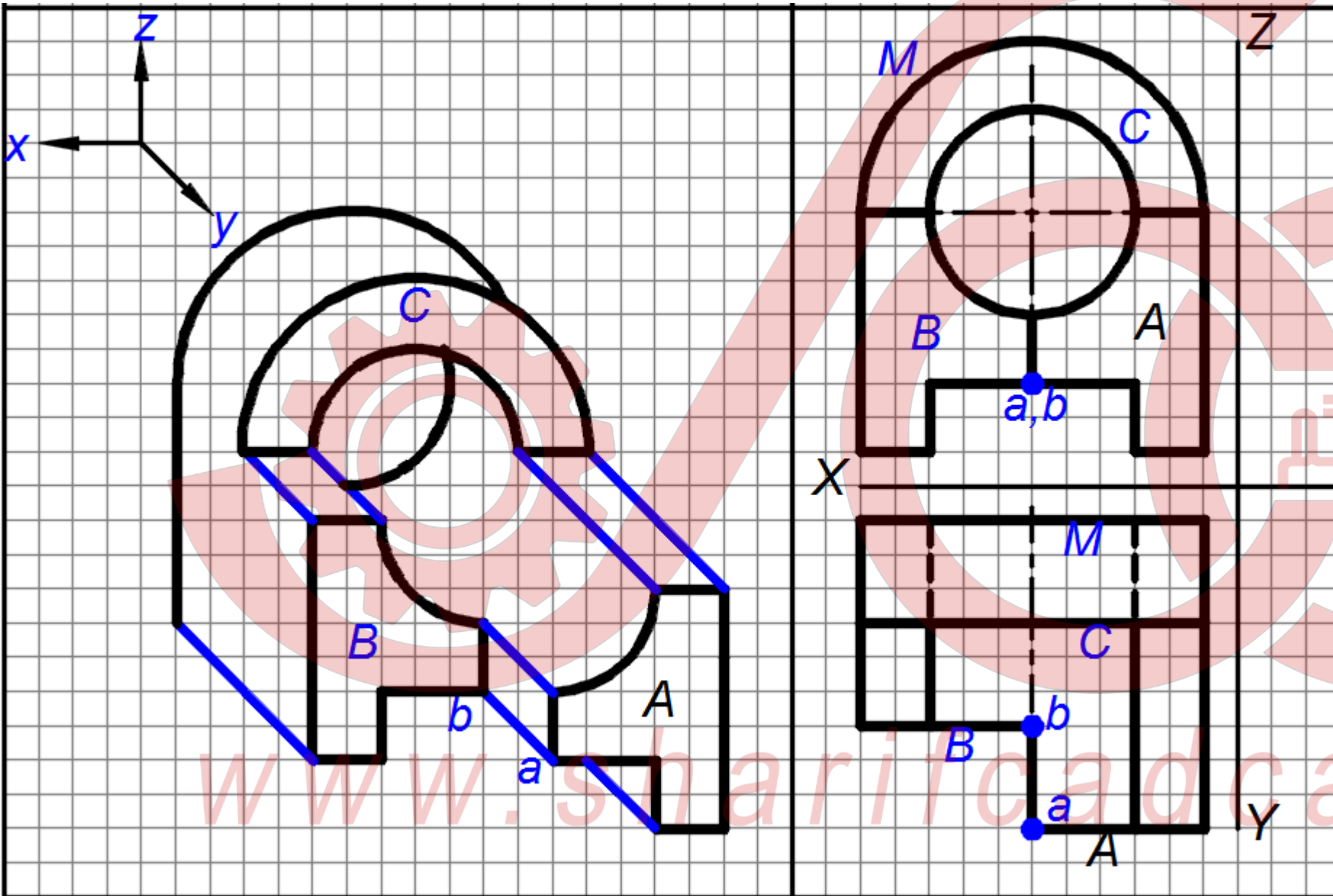

شریفا کام

www.sharifcadcam.ir

تصویر مجسم مایل کاوالیر شکل ۲۰-۱۰ صفحہ ۱۷۷ را ترسیم نمایید.

رسم خطوط مماسی

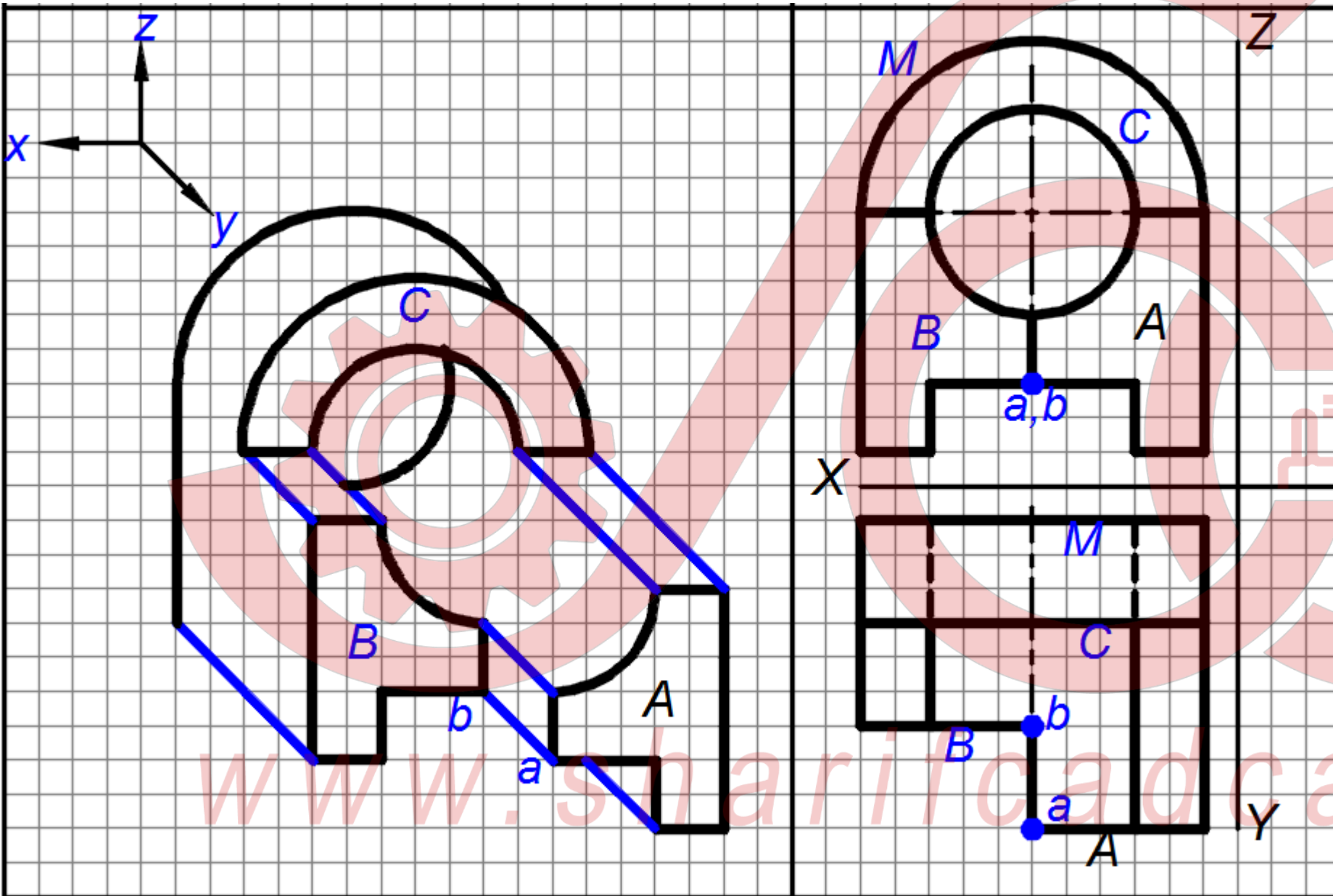

تصویر مجسمه مایل کاوالیر شکل ۲۰ - فحہ ۱۷۷ را ترسیم نمایید.

رسم خطوط مماسی
حذف خطوط ناپیدا

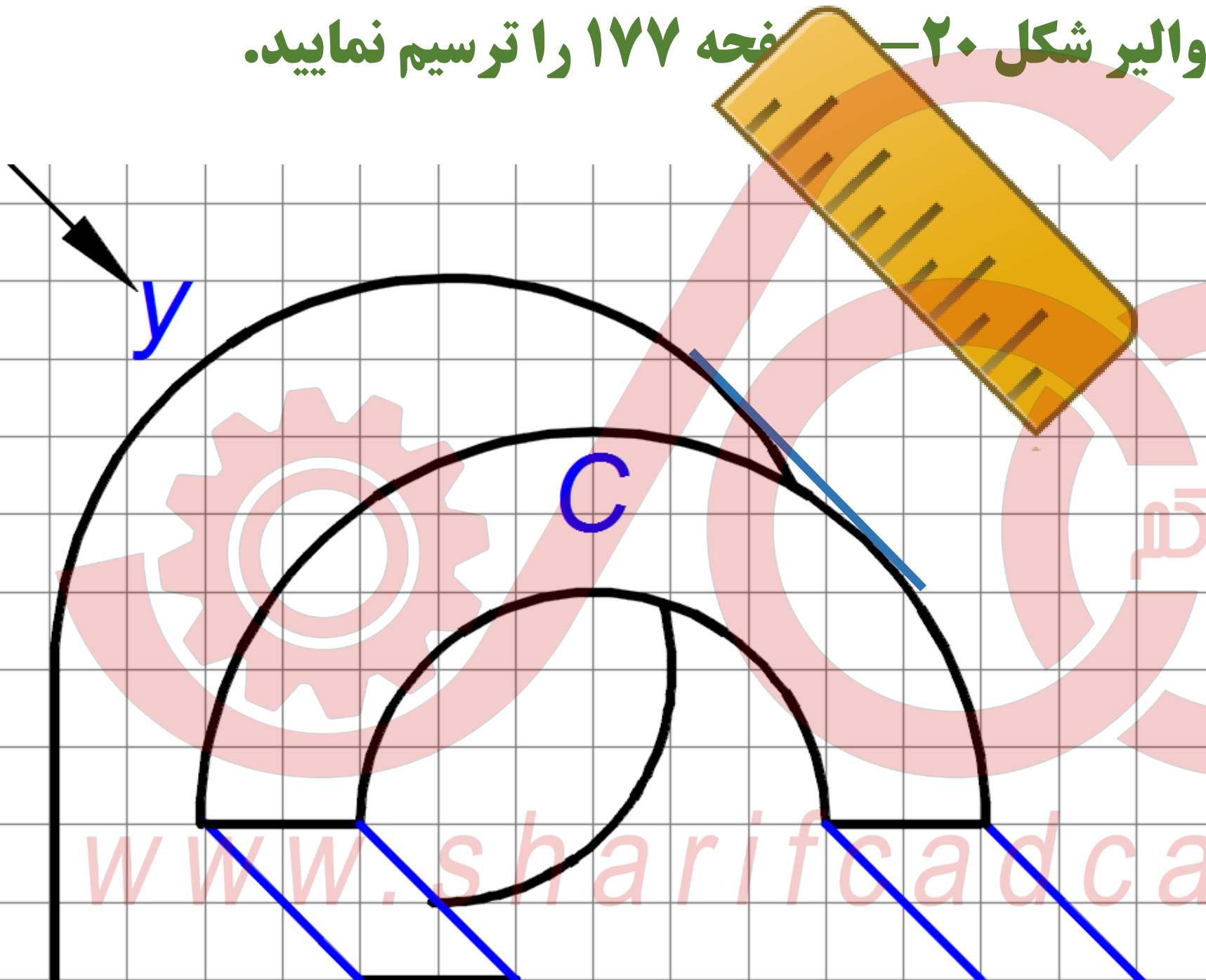

شریفی آد کام

www.sharifcadcam.ir

تصویر مجسم مایل کاوالیر شکل ۲۰-۱۰ صفحہ ۱۷۷ را ترسیم نمایید.

رسم خطوط مماسی

حذف خطوط ناپیدا

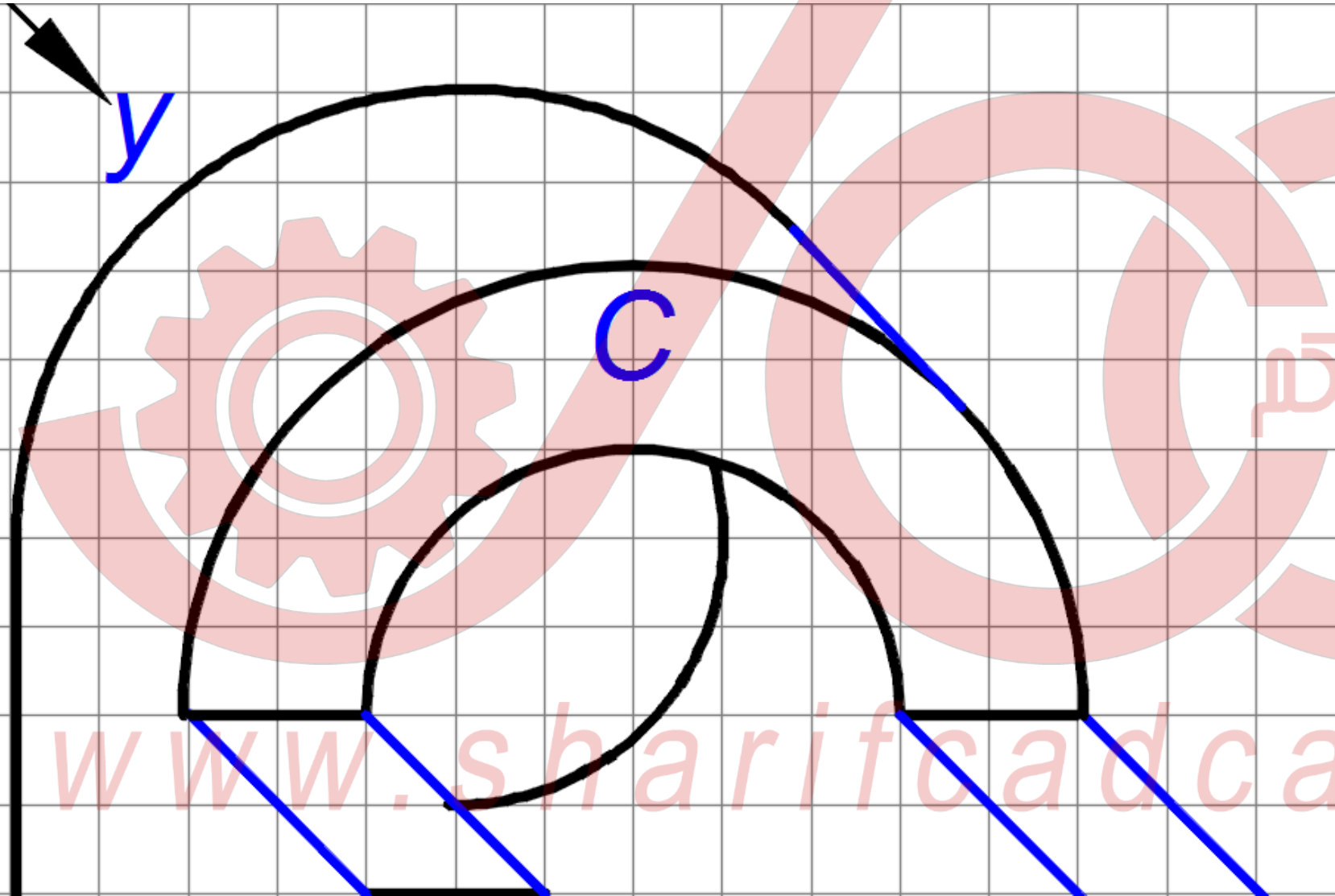

شریفی آد اتم

www.sharifcadcam.ir

تصویر مجسمه مایل کاوالیر شکل ۲۰-۱۰ صفحه ۱۷۷ را ترسیم نمایید.

تصویر مجسمه مایل
کامل شده است.

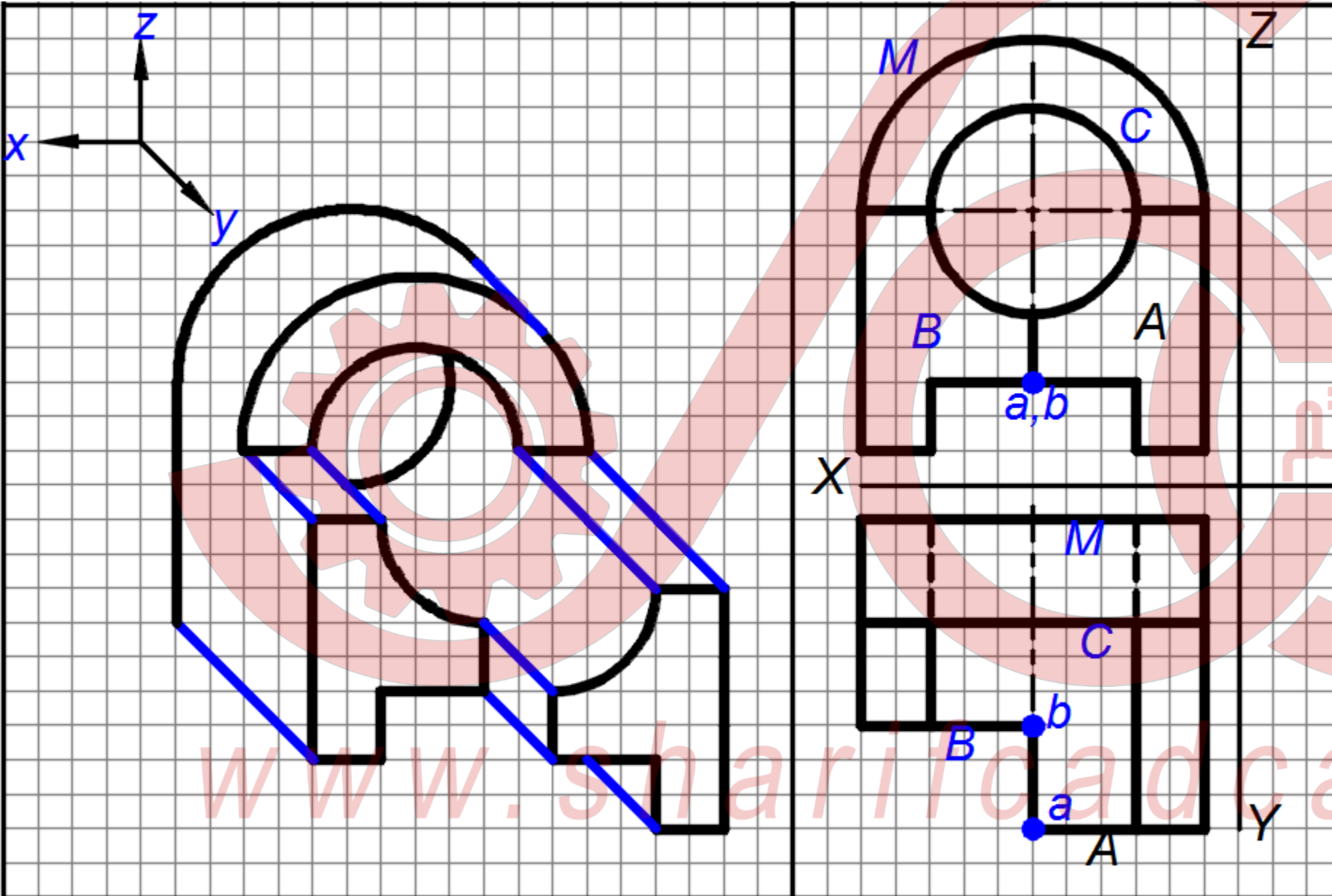

تمرین سر کلاس (ترسیم با دست)

صفحه ۱۷۷

صفحه ۱۷۸

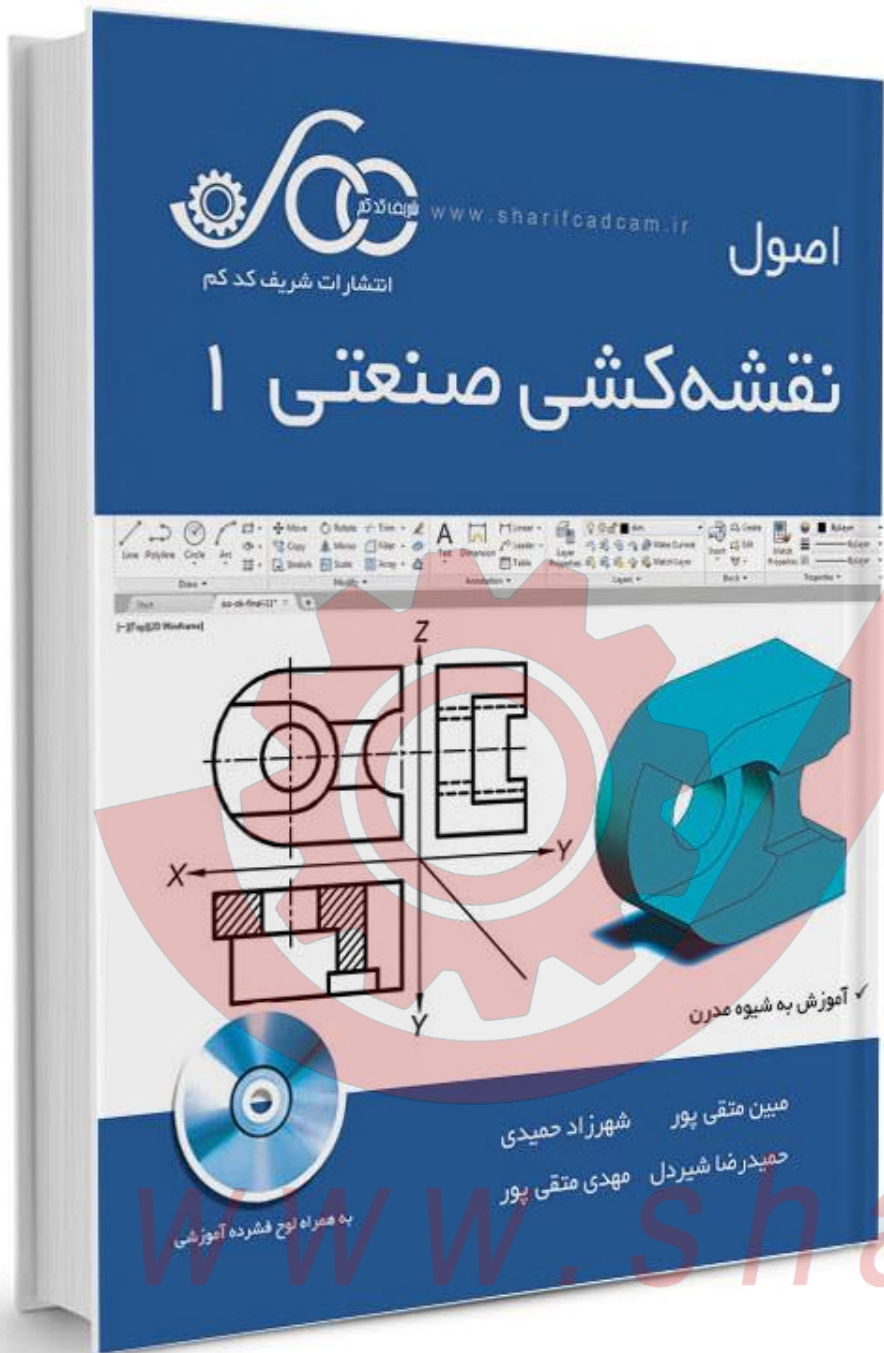

شریفا کام

www.sharifcadcam.ir