

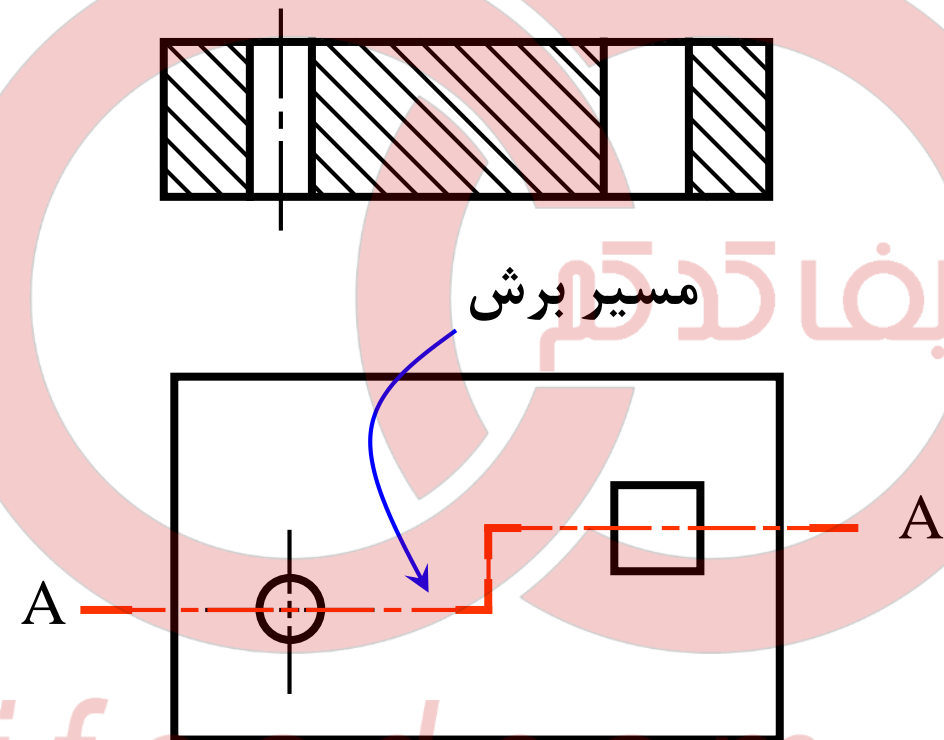

برش شکسته و نیم برش

www.sharifcadcam.ir

توسط این برش می توان با یک تصویر برشی، چند مقطع مختلف جسم را نمایش داد.

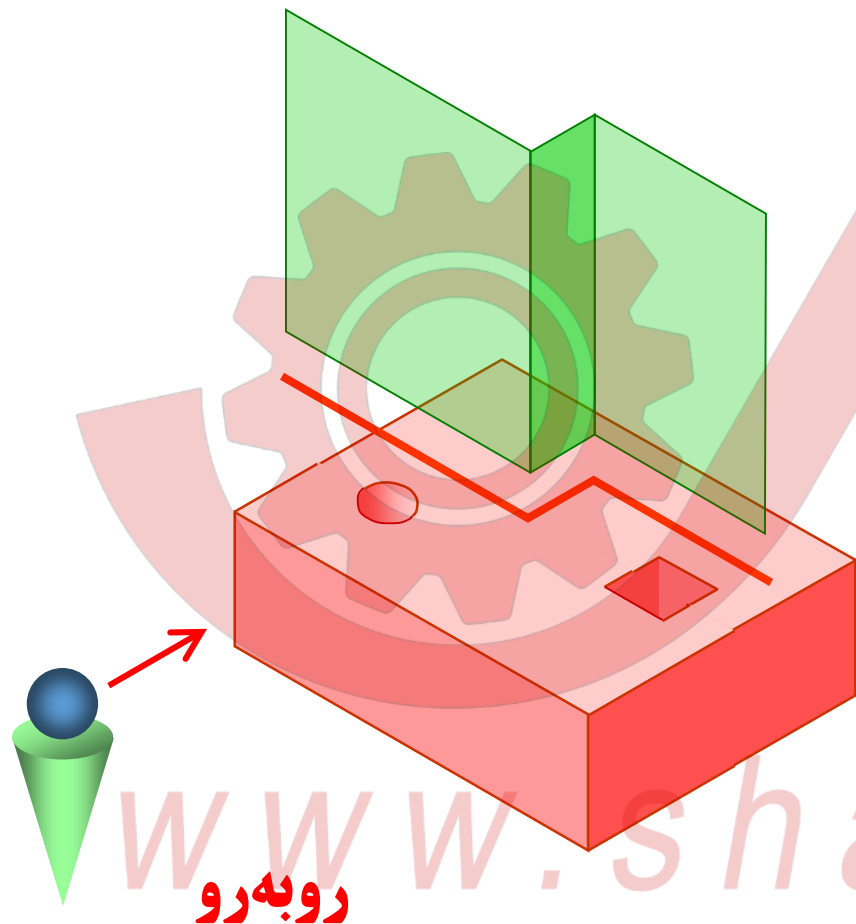

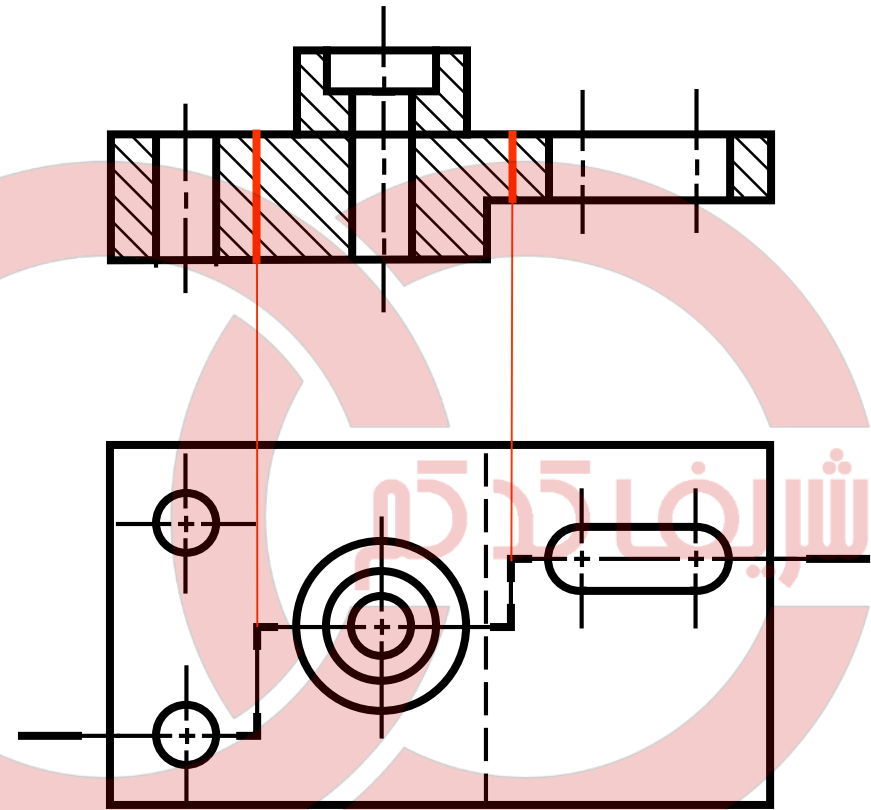
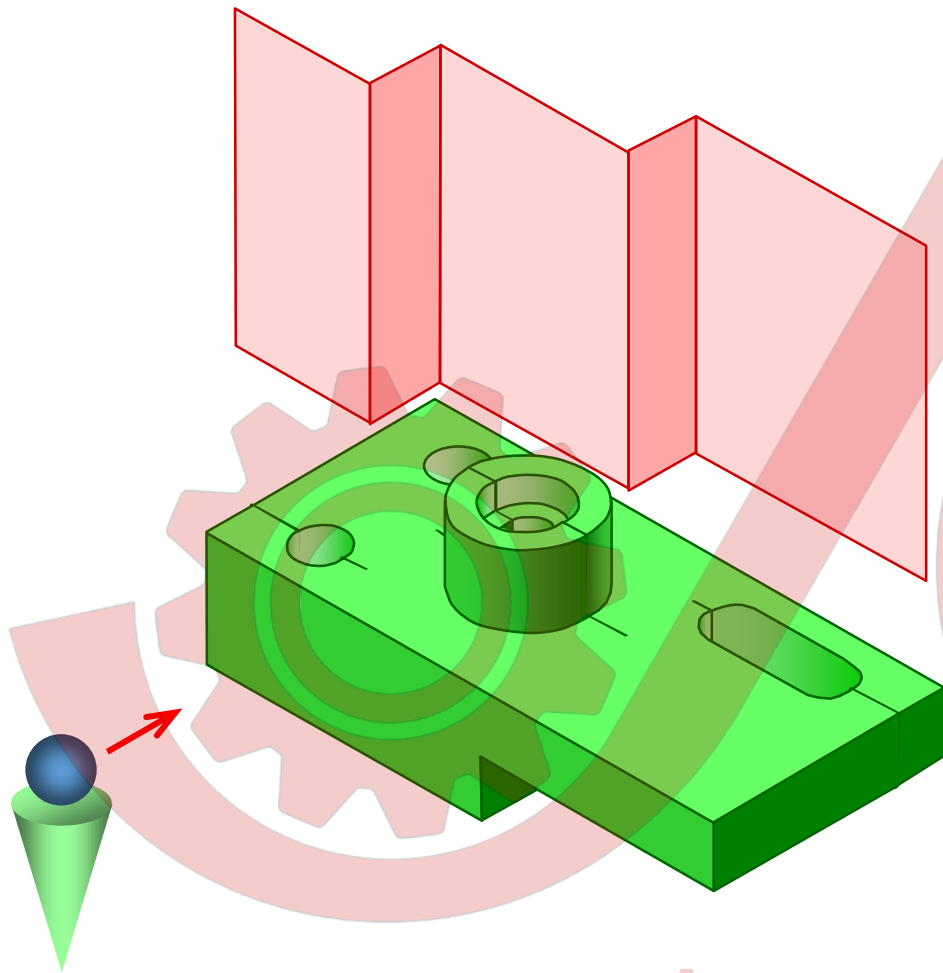

کنجهای ناشی از شکستگی مسیر
نباید ترسیم شود

تصویر برش A-A را رسم کنید. شکل ۳۴-۱۲ صفحه ۲۱۳ کتاب

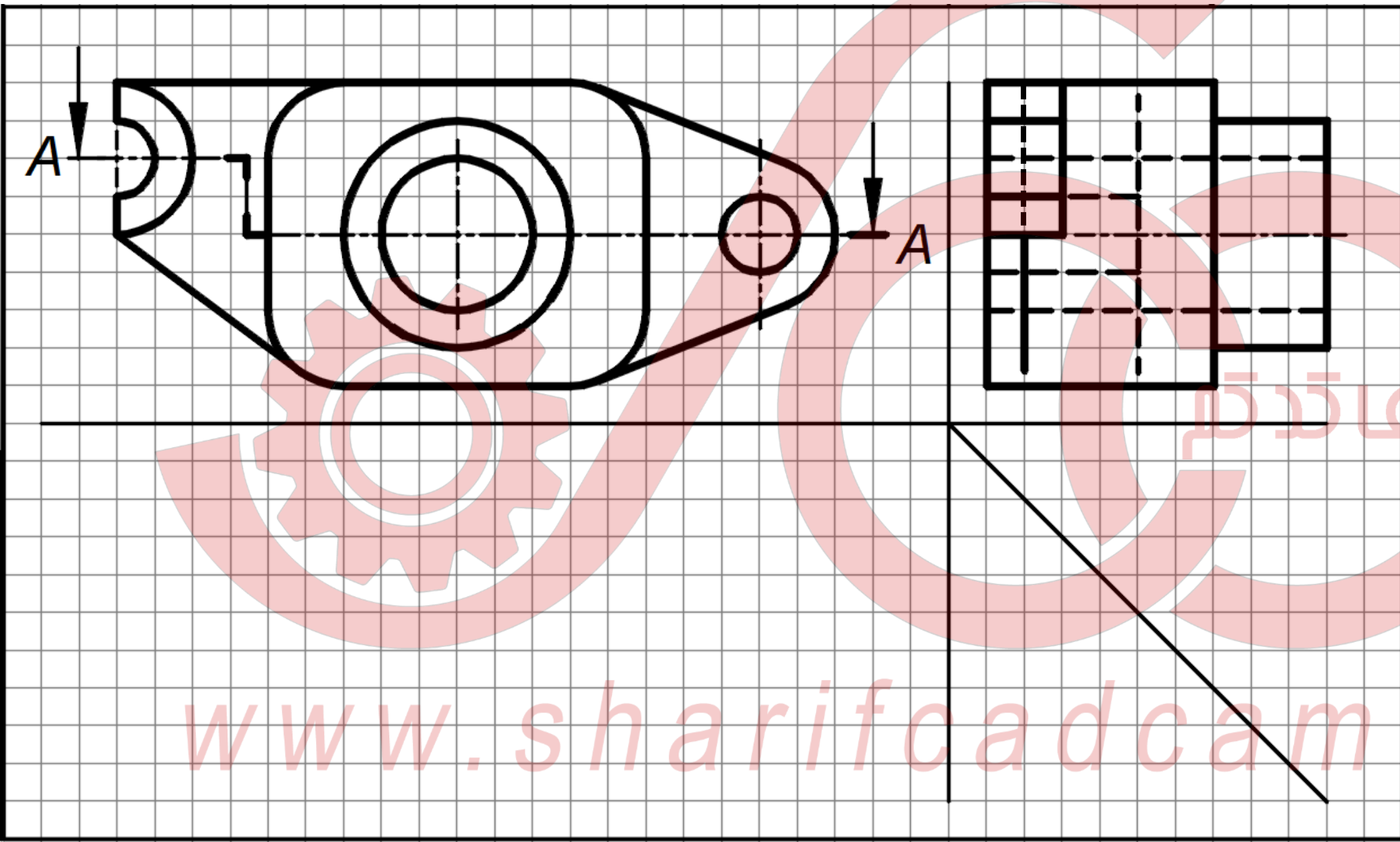

شریفا آد کام

www.sharifcadcam.ir

تصویر برش A-A را رسم کنید. شکل ۳۴-۱۲ صفحه ۲۱۳ کتاب

ابتدا آنالیز سطح

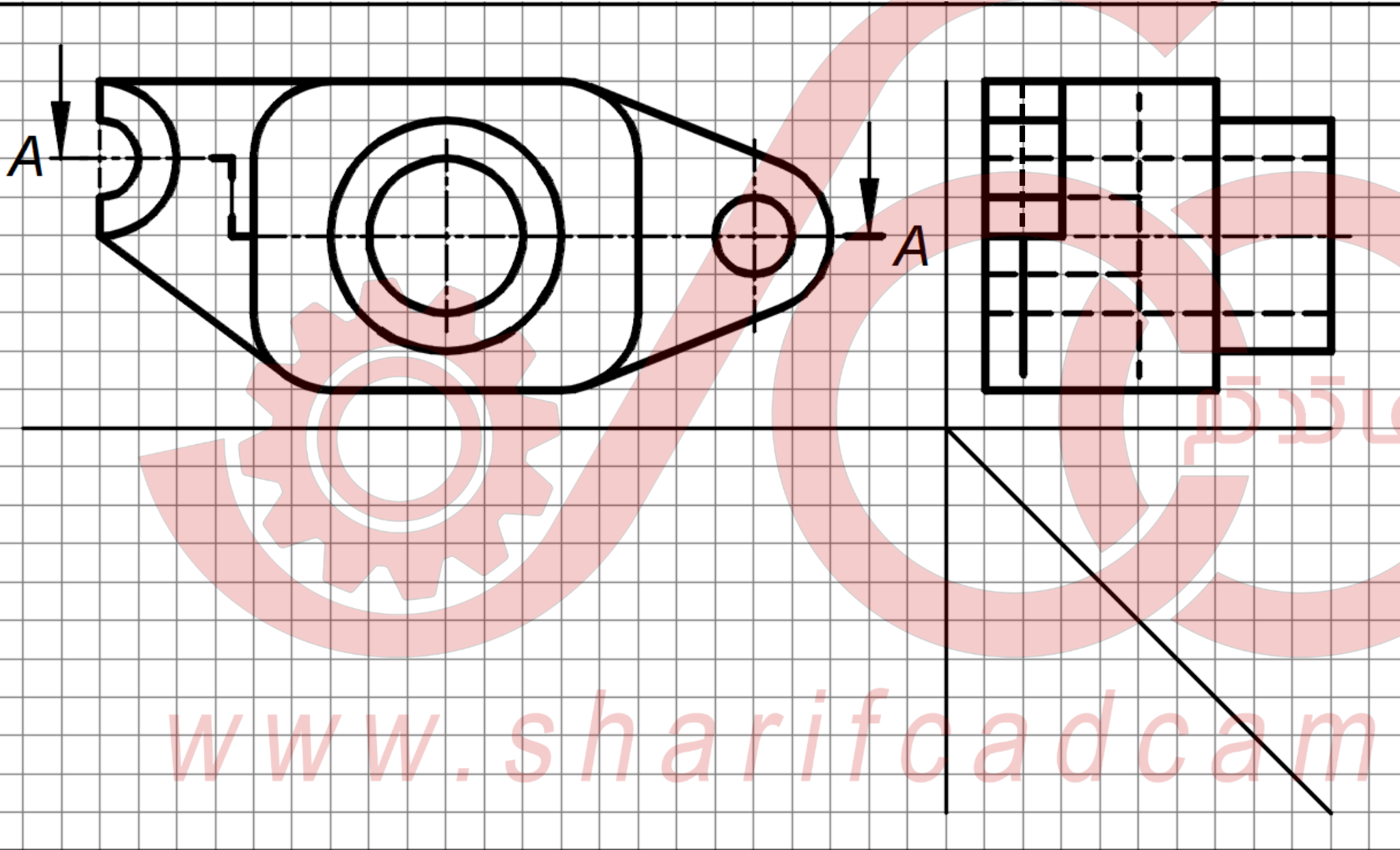

شریفا آد کام

www.sharifcadcam.ir

تصویر برش A-A را رسم کنید. شکل ۳۴-۱۲ صفحه ۲۱۳ کتاب

ابتدا آنالیز سطح

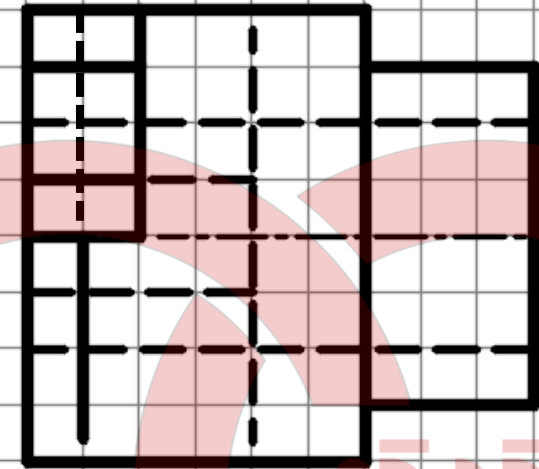
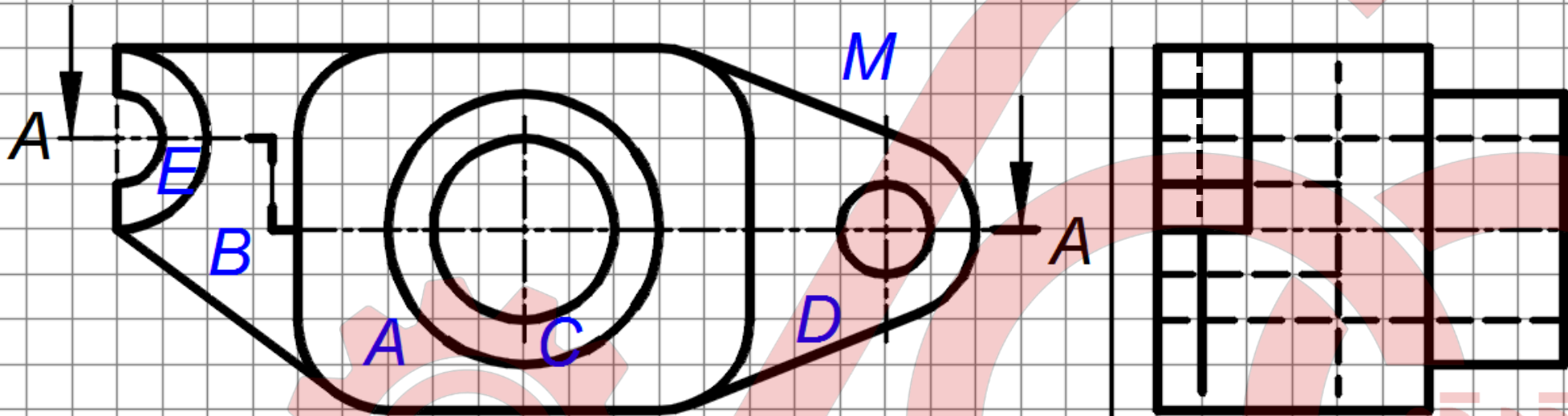

تصویر برش A-A را رسم کنید. شکل ۳۴-۱۲ صفحه ۲۱۳ کتاب

ابتدا آنالیز سطح

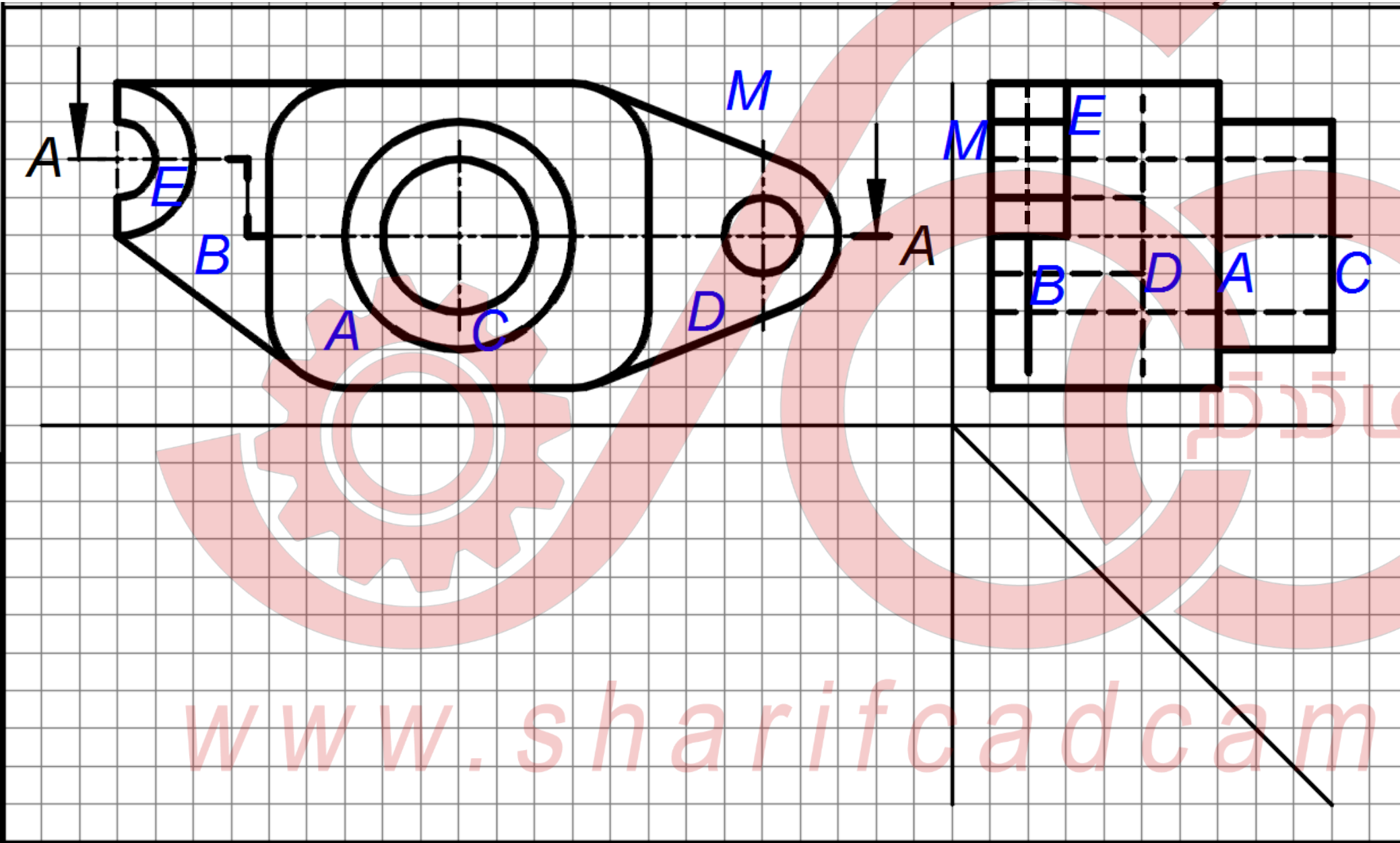

www.sharifcadcam.ir

تصویر برش A-A را رسم کنید. شکل ۳۴-۱۲ صفحه ۲۱۳ کتاب

تصویر سوم هر
صفحه را رسم
می کنیم.

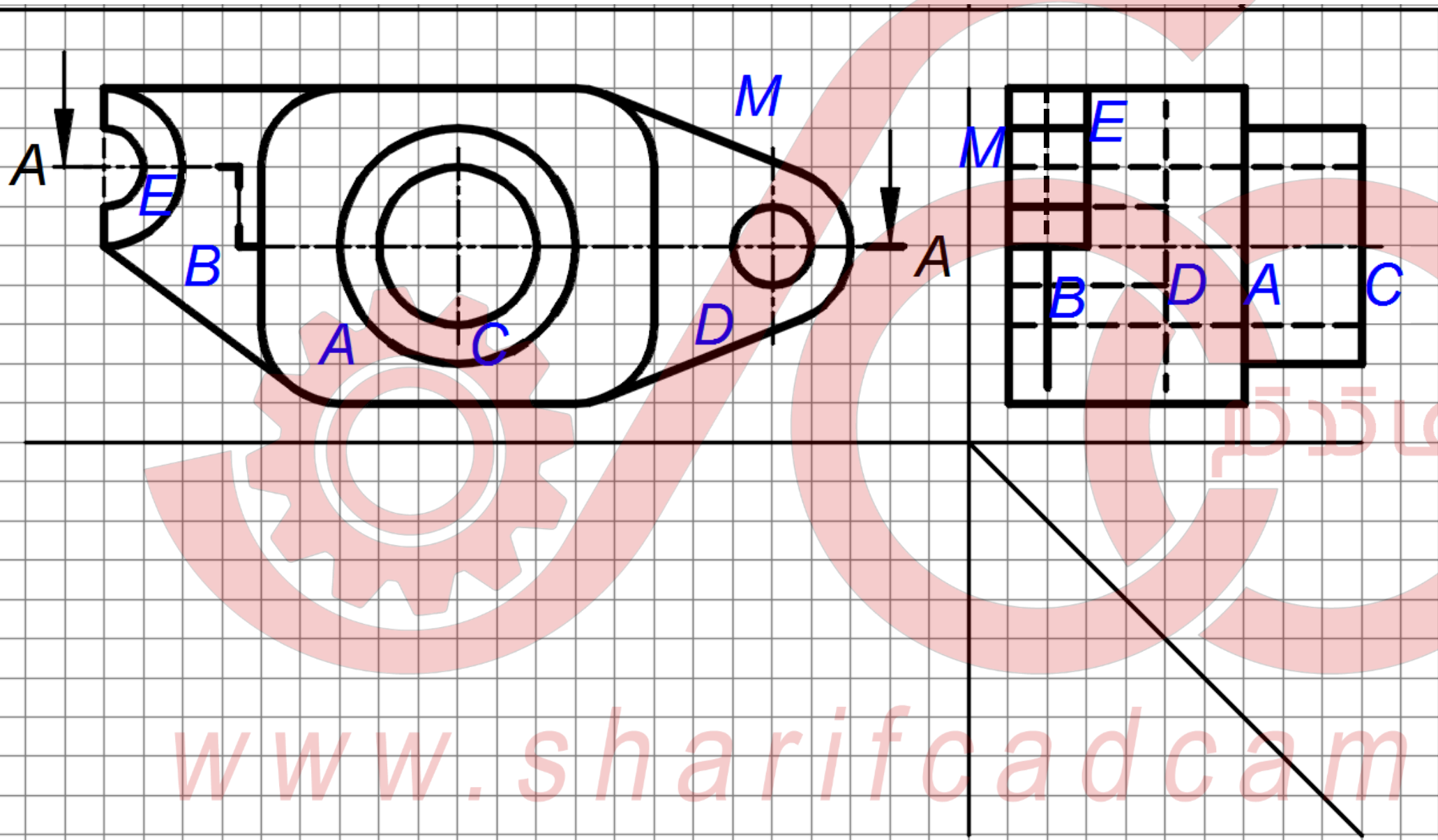

تصویر برش A-A را رسم کنید. شکل ۳۴-۱۲ صفحه ۲۱۳ کتاب

تصویر سوم هر
صفحه را رسم
می کنیم.

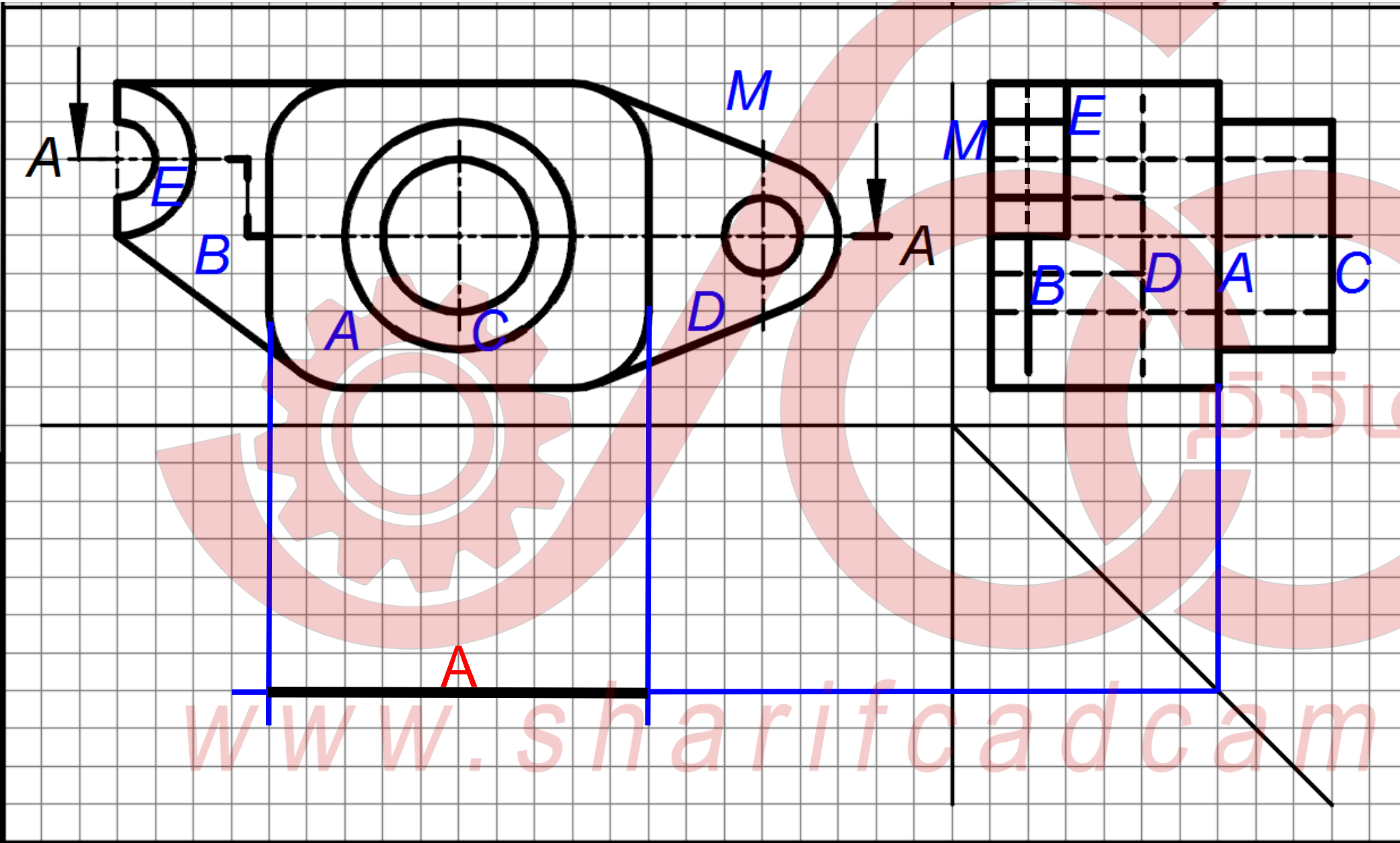

تصویر برش A-A را رسم کنید. شکل ۳۴-۱۲ صفحه ۲۱۳ کتاب

تصویر سوم هر
صفحه را رسم
می کنیم.

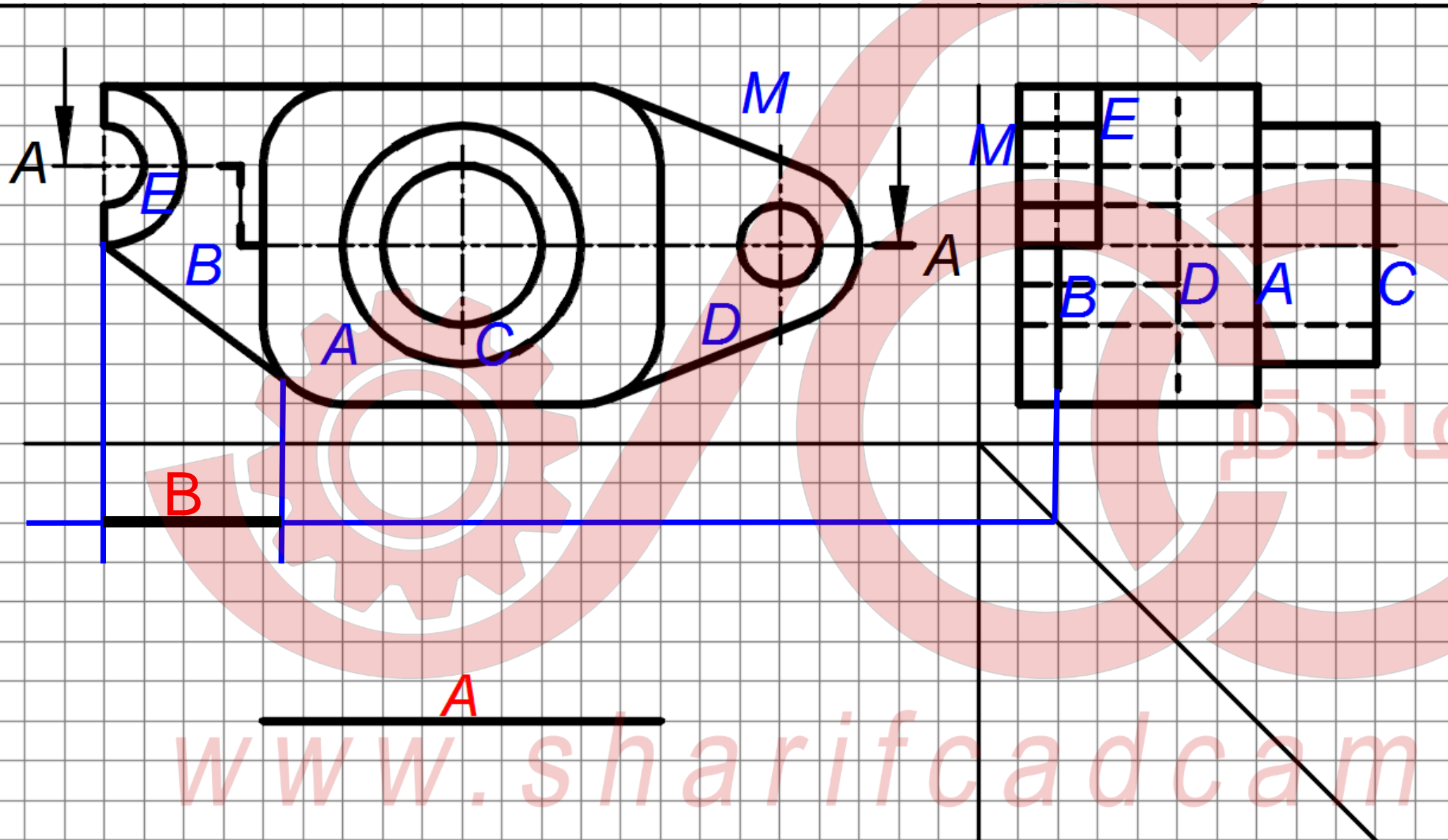

www.sharifcadcam.ir

تصویر برش A-A را رسم کنید. شکل ۳۴-۱۲ صفحه ۲۱۳ کتاب

تصویر سوم هر
صفحه را رسم
می کنیم.

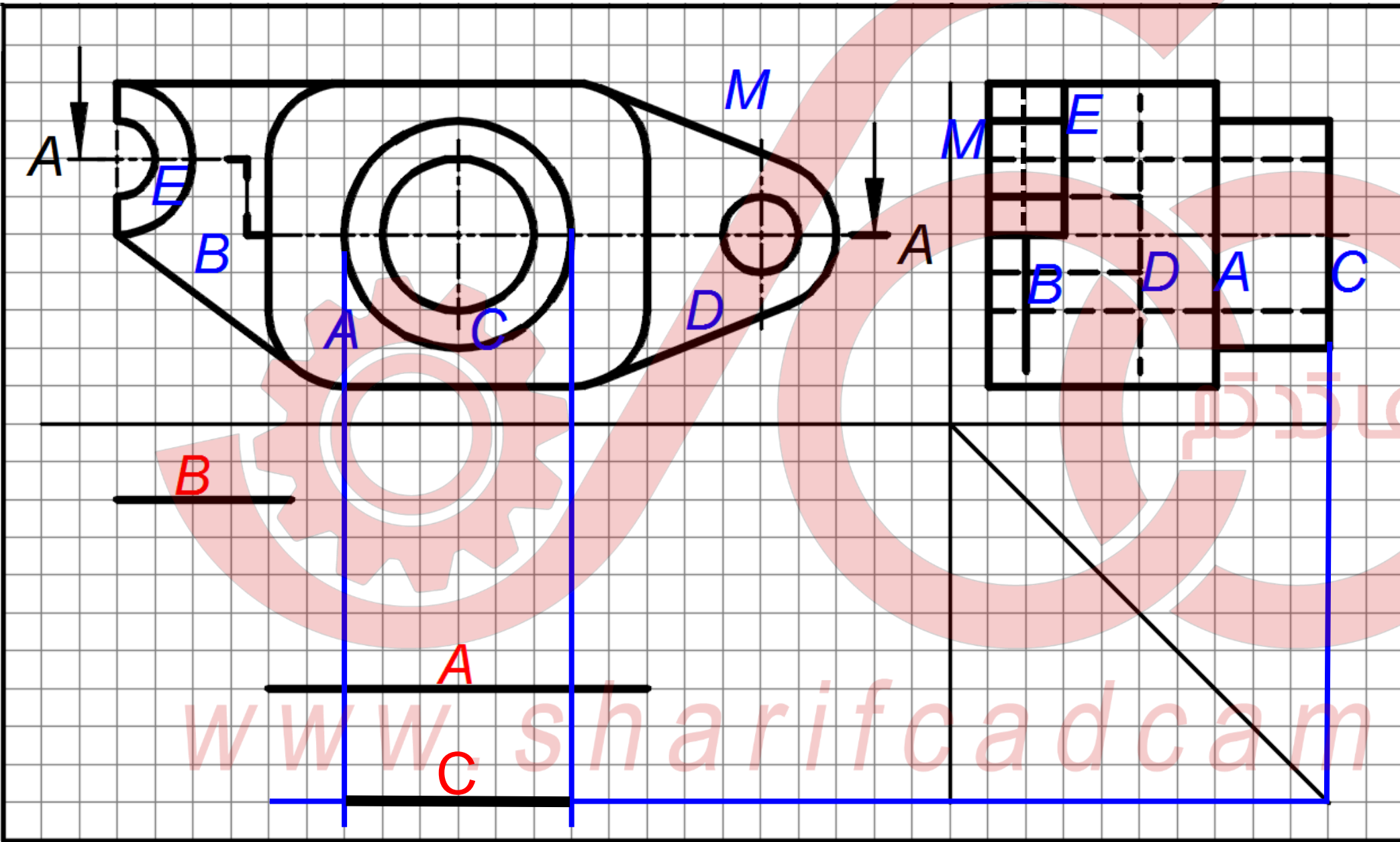

www.sharifcadcam.ir

تصویر برش A-A را رسم کنید. شکل ۳۴-۱۲ صفحه ۲۱۳ کتاب

تصویر سوم هر
صفحه را رسم
می کنیم.

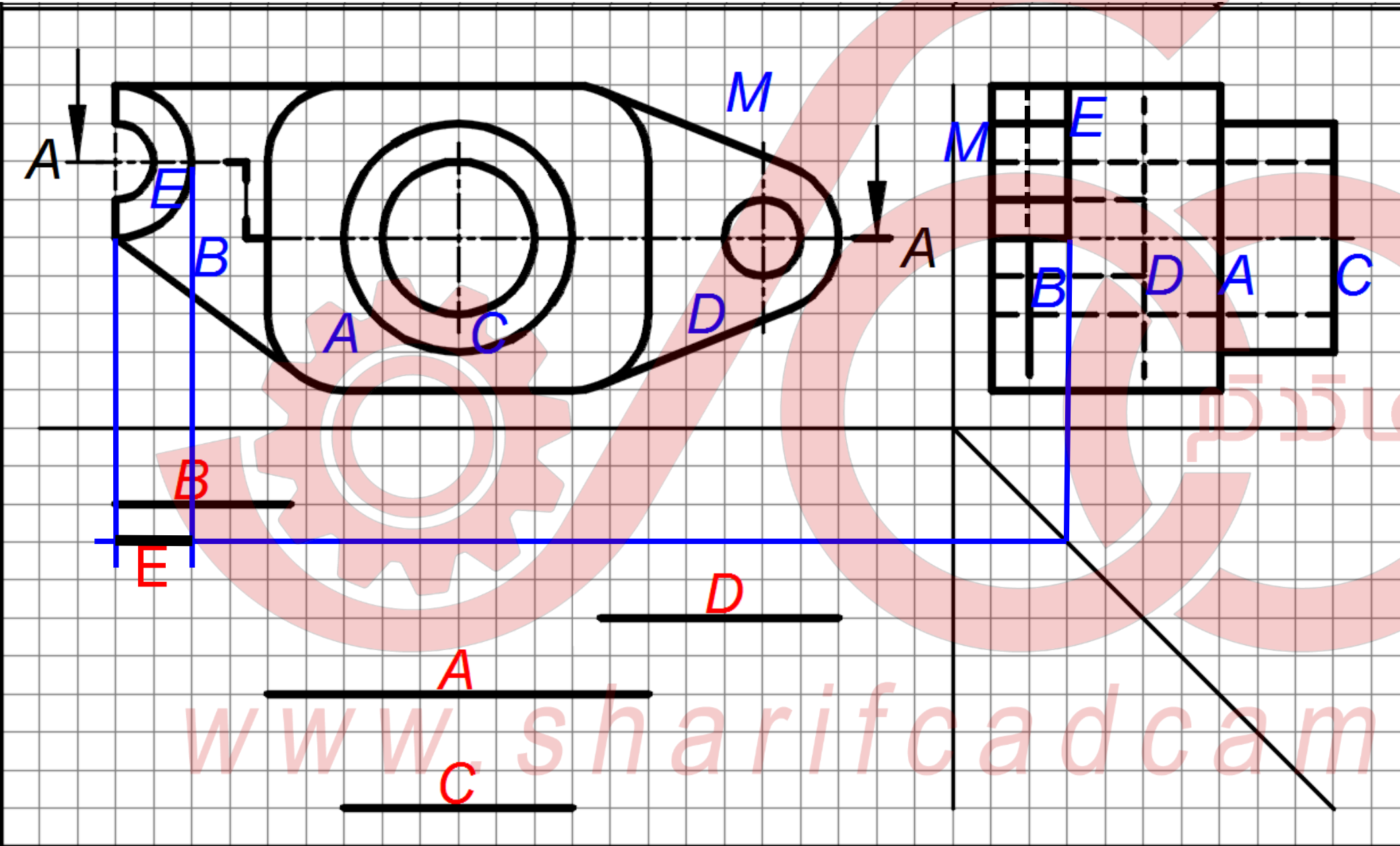

تصویر برش A-A را رسم کنید. شکل ۳۴-۱۲ صفحه ۲۱۳ کتاب

تصویر سوم هر
صفحه را رسم
می کنیم.

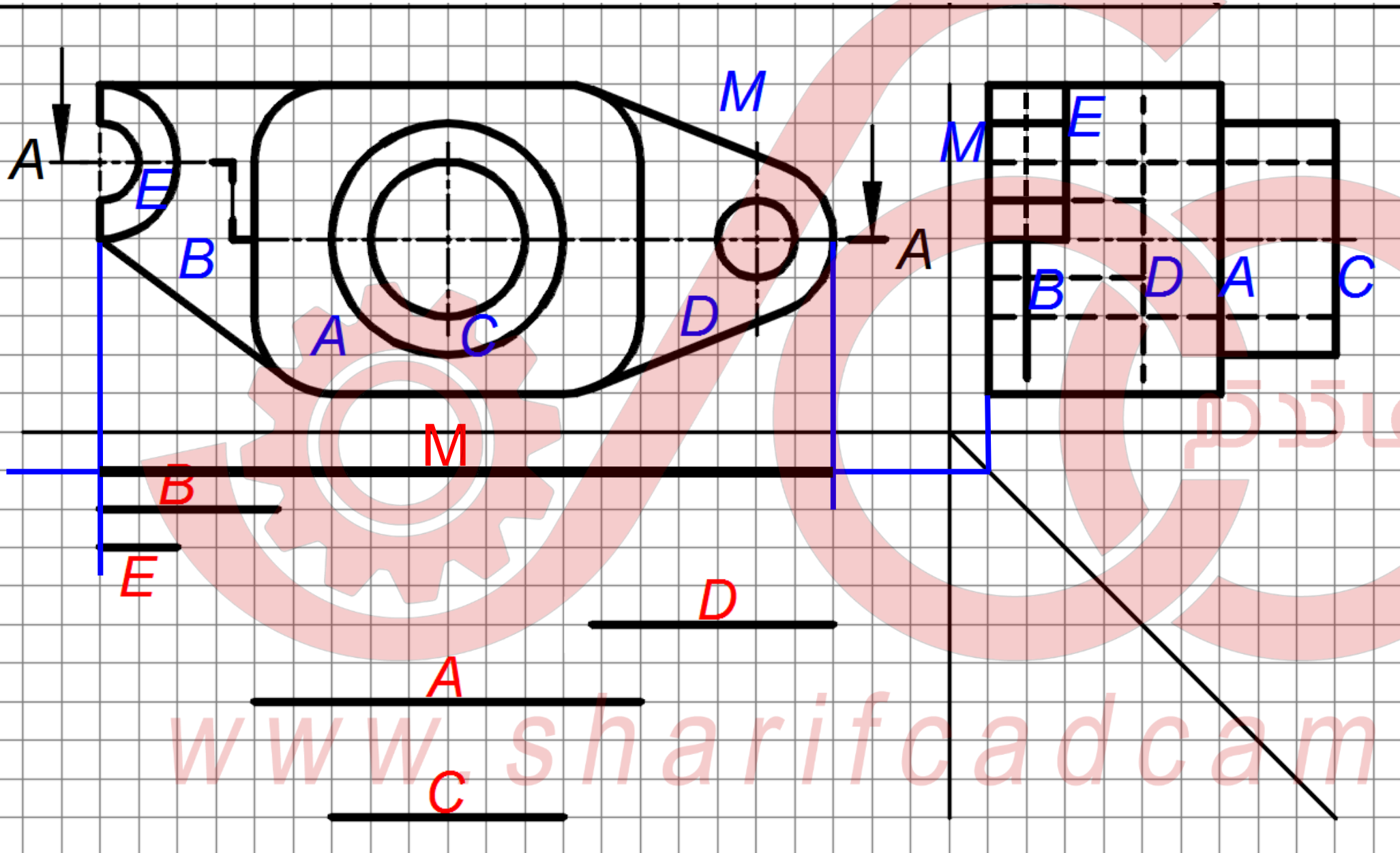

www.sharifcadcam.ir

تصویر برش A-A را رسم کنید. شکل ۳۴-۱۲ صفحه ۲۱۳ کتاب

تصویر سوم هر
صفحه را رسم
می کنیم.

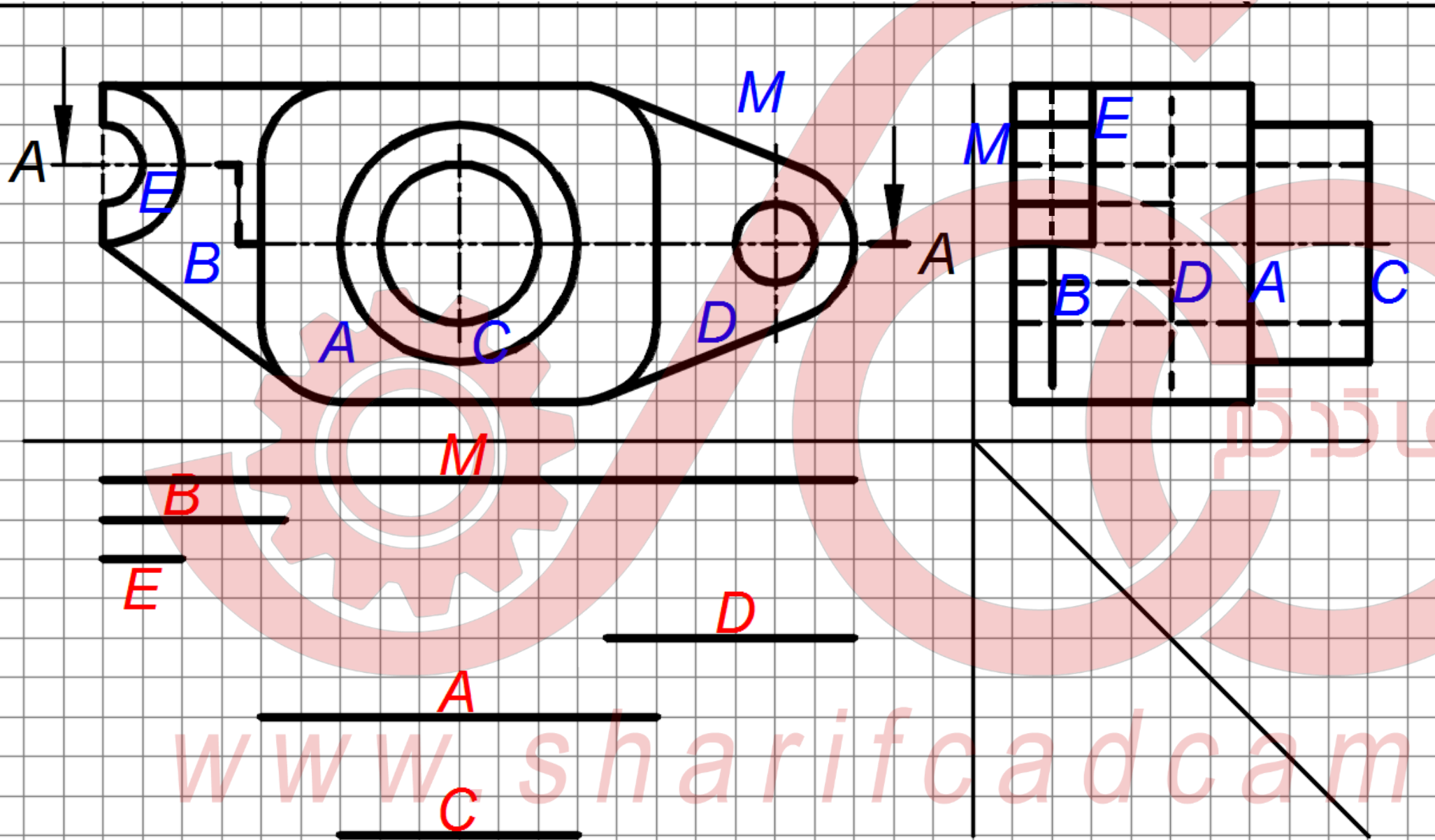

تصویر برش A-A را رسم کنید. شکل ۳۴-۱۲ صفحه ۲۱۳ کتاب

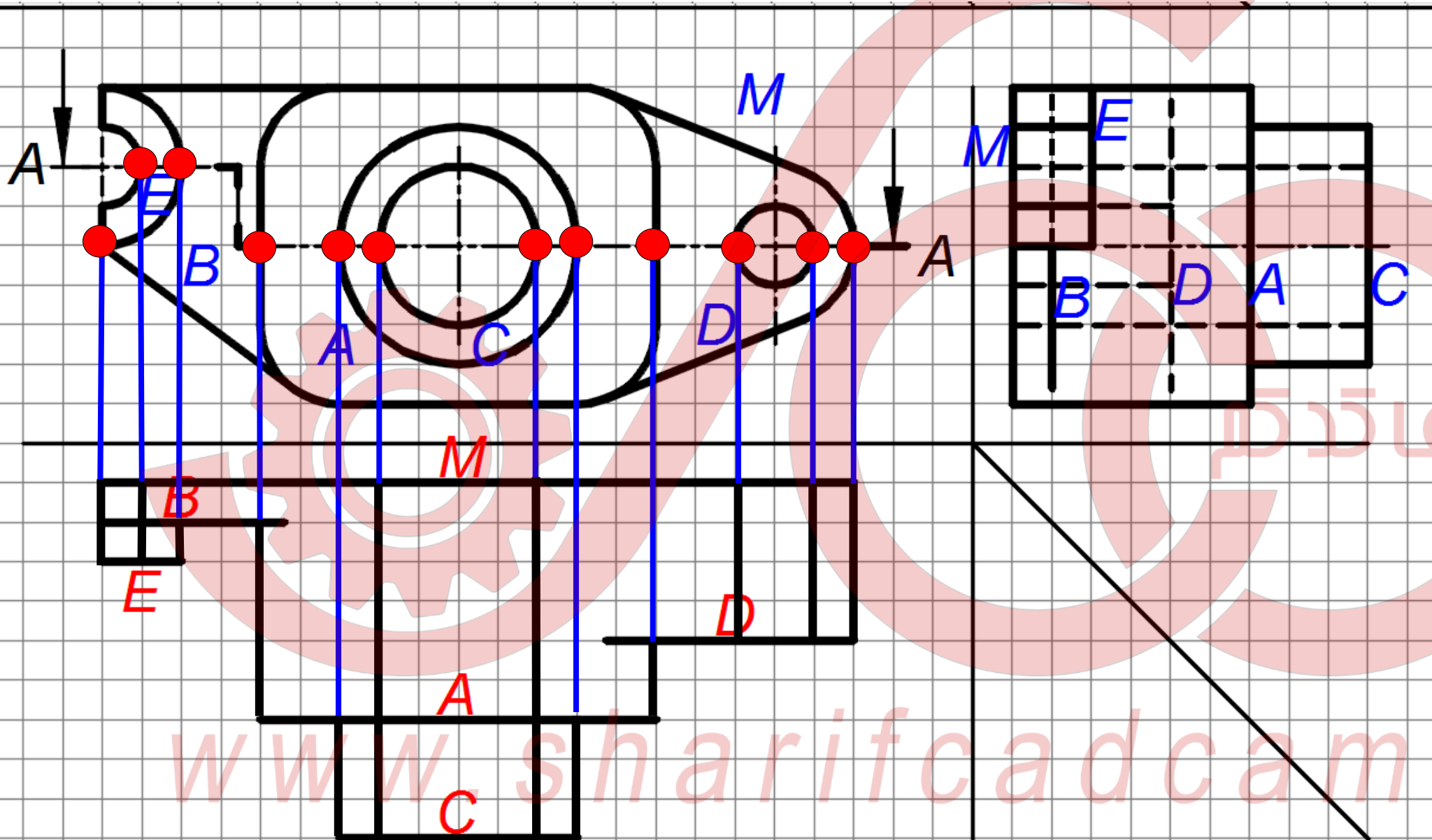

گوشه های مشترک
و لبه های دید را
رسم می کنیم.

شریفا آد کام

www.sharifcadcam.ir

تصویر برش A-A را رسم کنید. شکل ۳۴-۱۲ صفحه ۲۱۳ کتاب

گوشه های مشترک
و لبه های دید را
رسم می کنیم.

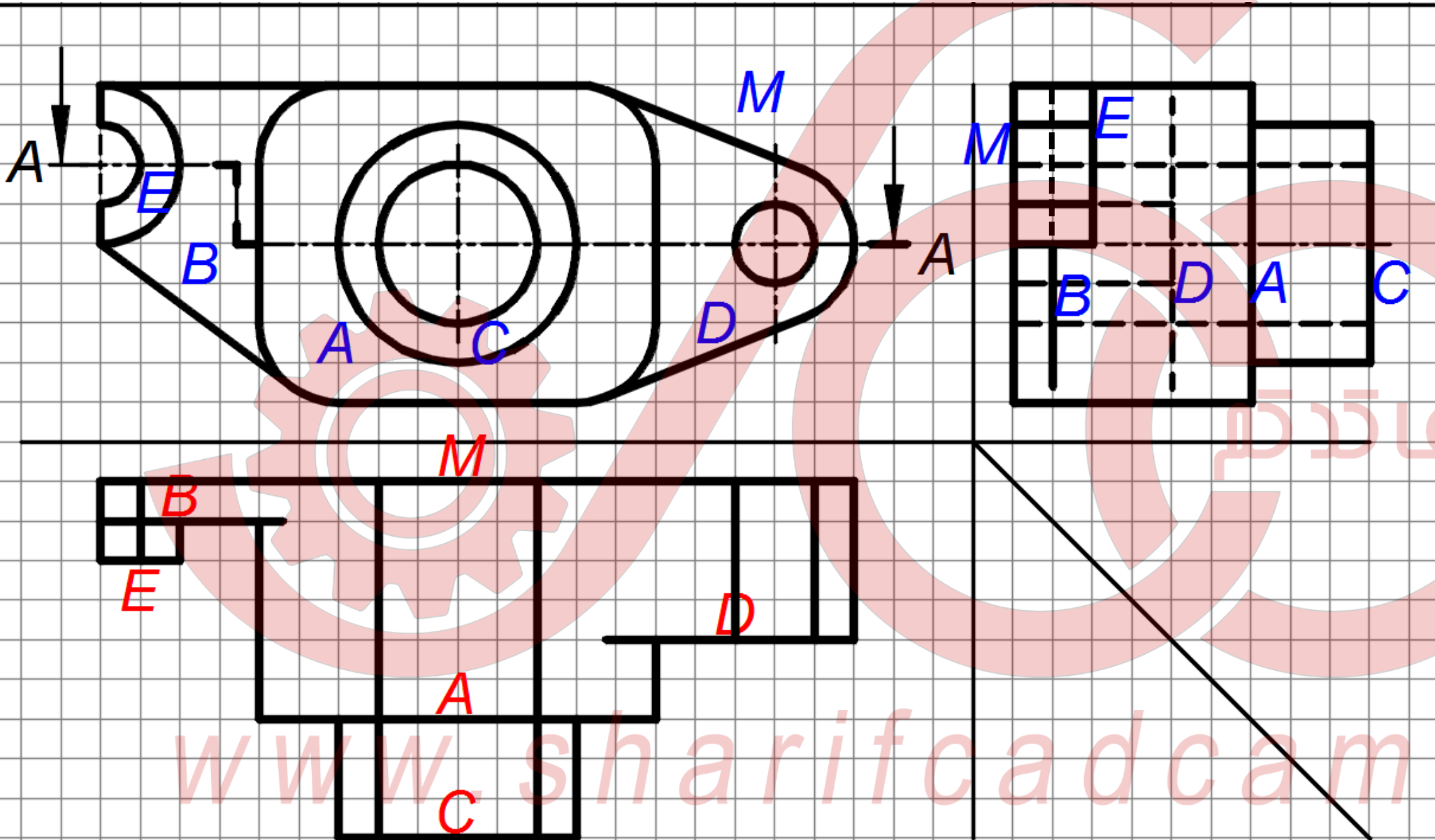

تصویر برش A-A را رسم کنید. شکل ۳۴-۱۲ صفحه ۲۱۳ کتاب

قسمتهای ندید باید حذف شوند.

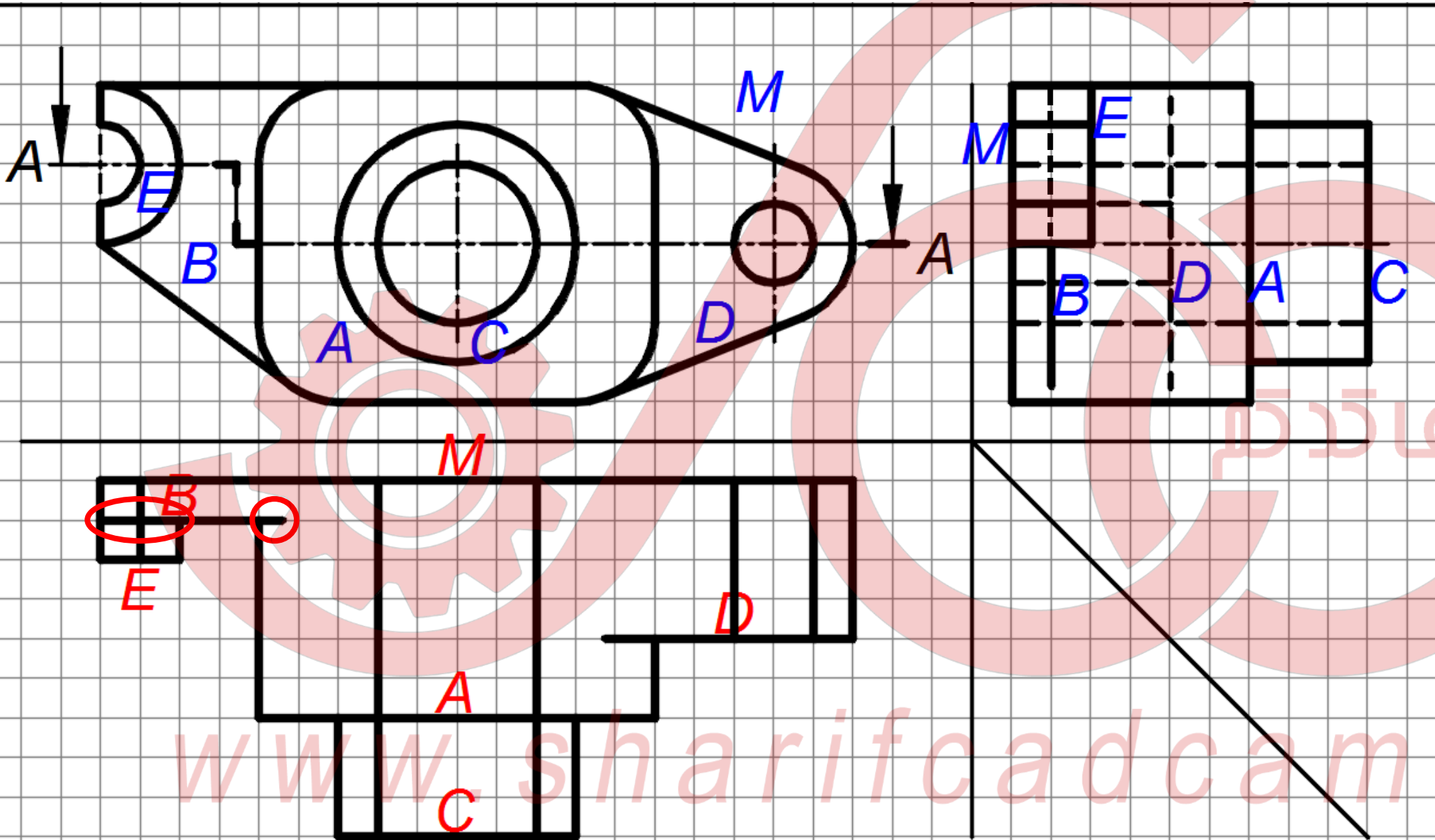

قسمتهای ندید باید حذف شوند.

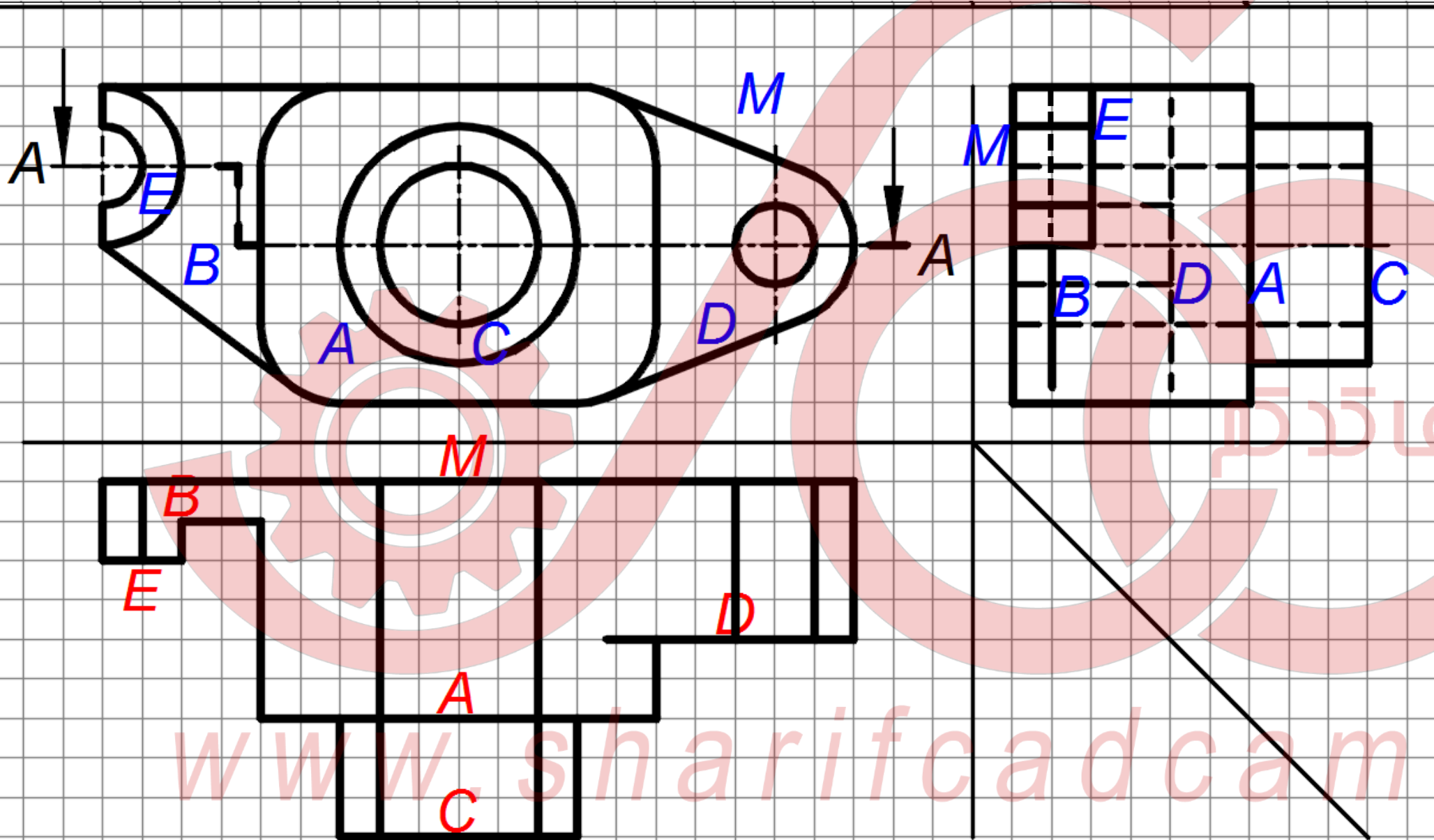

تصویر برش A-A را رسم کنید. شکل ۳۴-۱۲ صفحه ۲۱۳ کتاب

قسمتهای ندید باید حذف شوند.

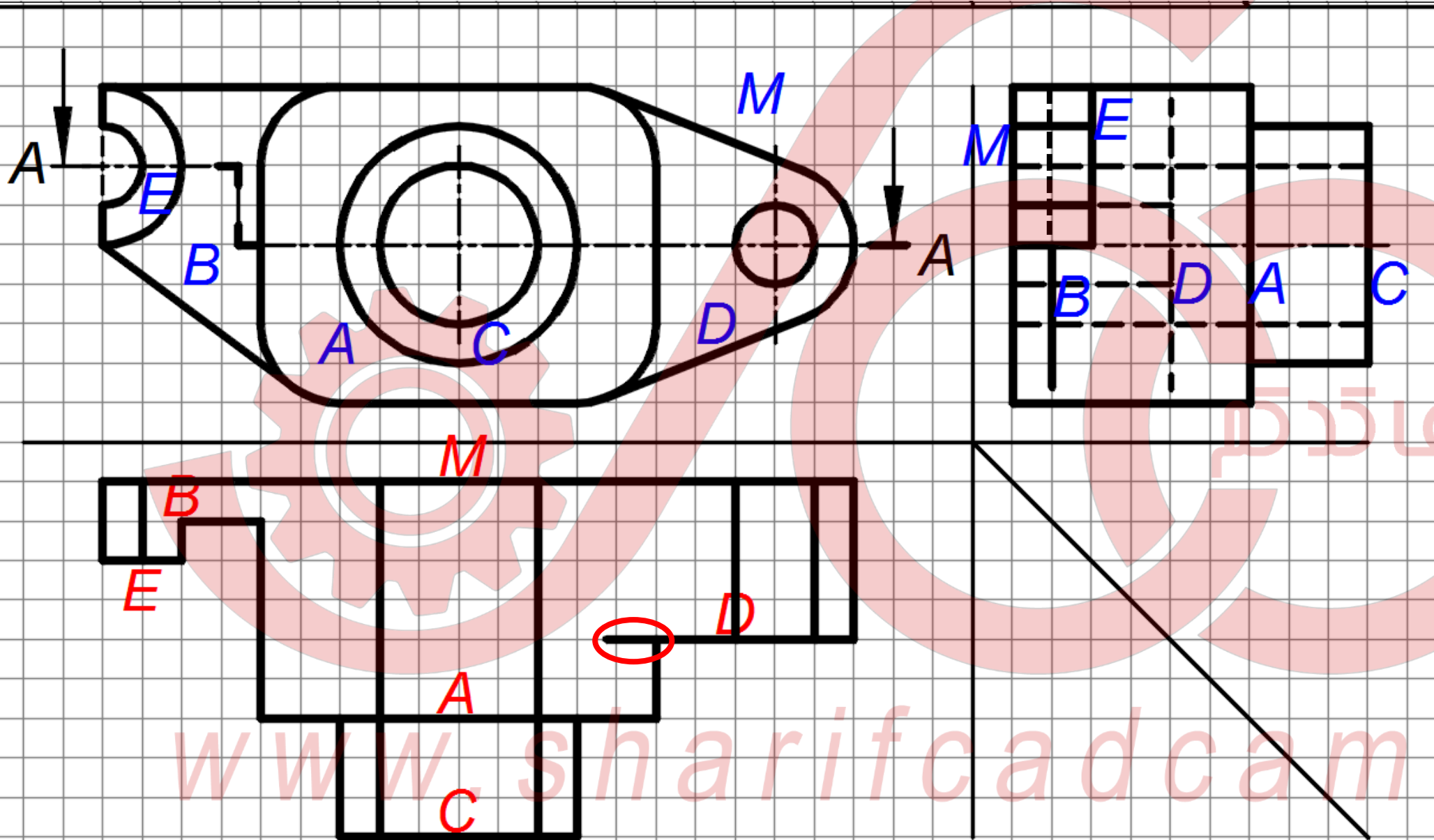

قسمتهای ندید باید حذف شوند.

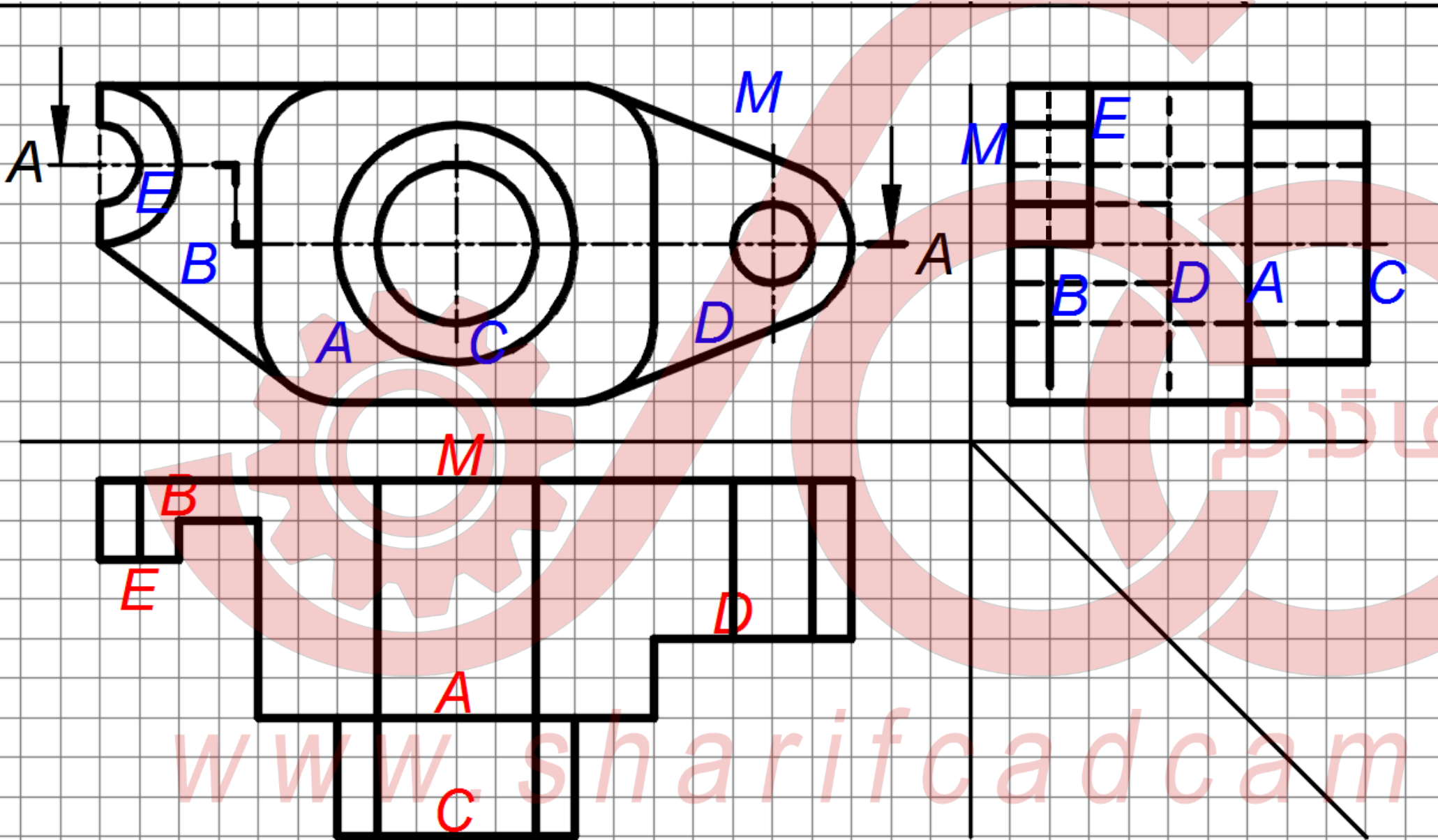

قسمتهای ندید باید حذف شوند.

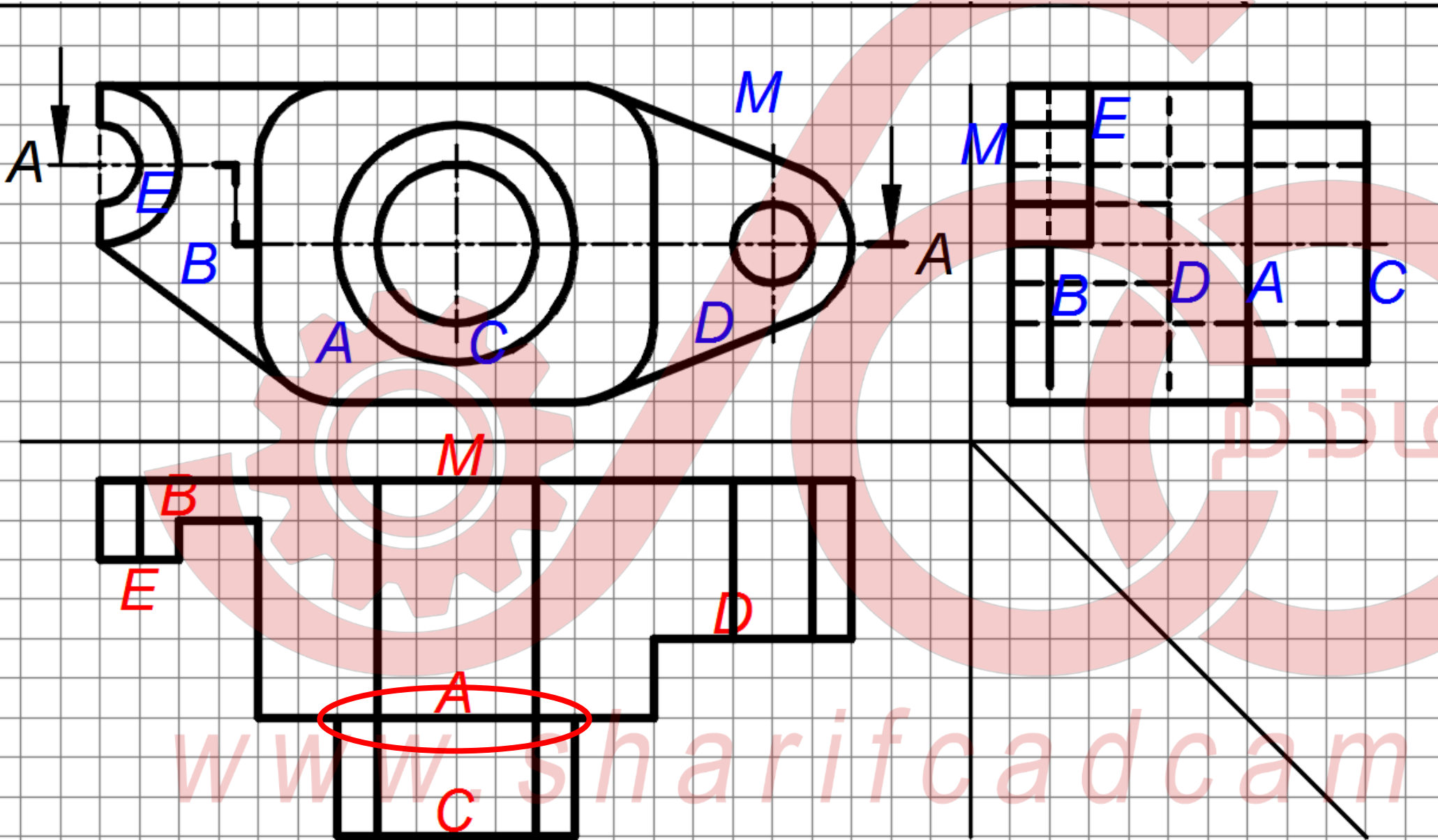

تصویر برش A-A را رسم کنید. شکل ۳۴-۱۲ صفحه ۲۱۳ کتاب

قسمتهای ندید باید حذف شوند.

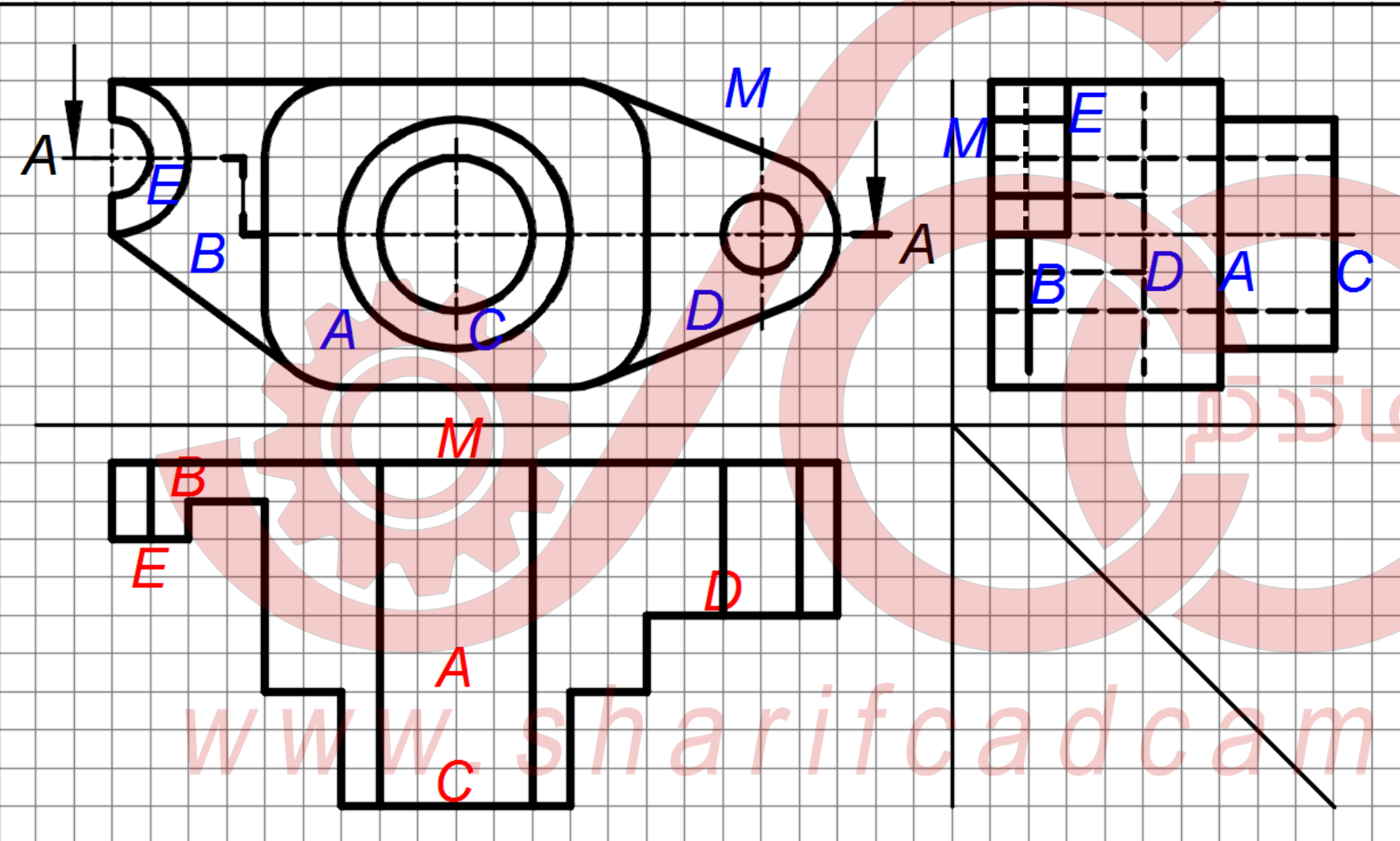

تصویر برش A-A را رسم کنید. شکل ۳۴-۱۲ صفحه ۲۱۳ کتاب

قسمتهای مشترک
هاشور زده شوند.

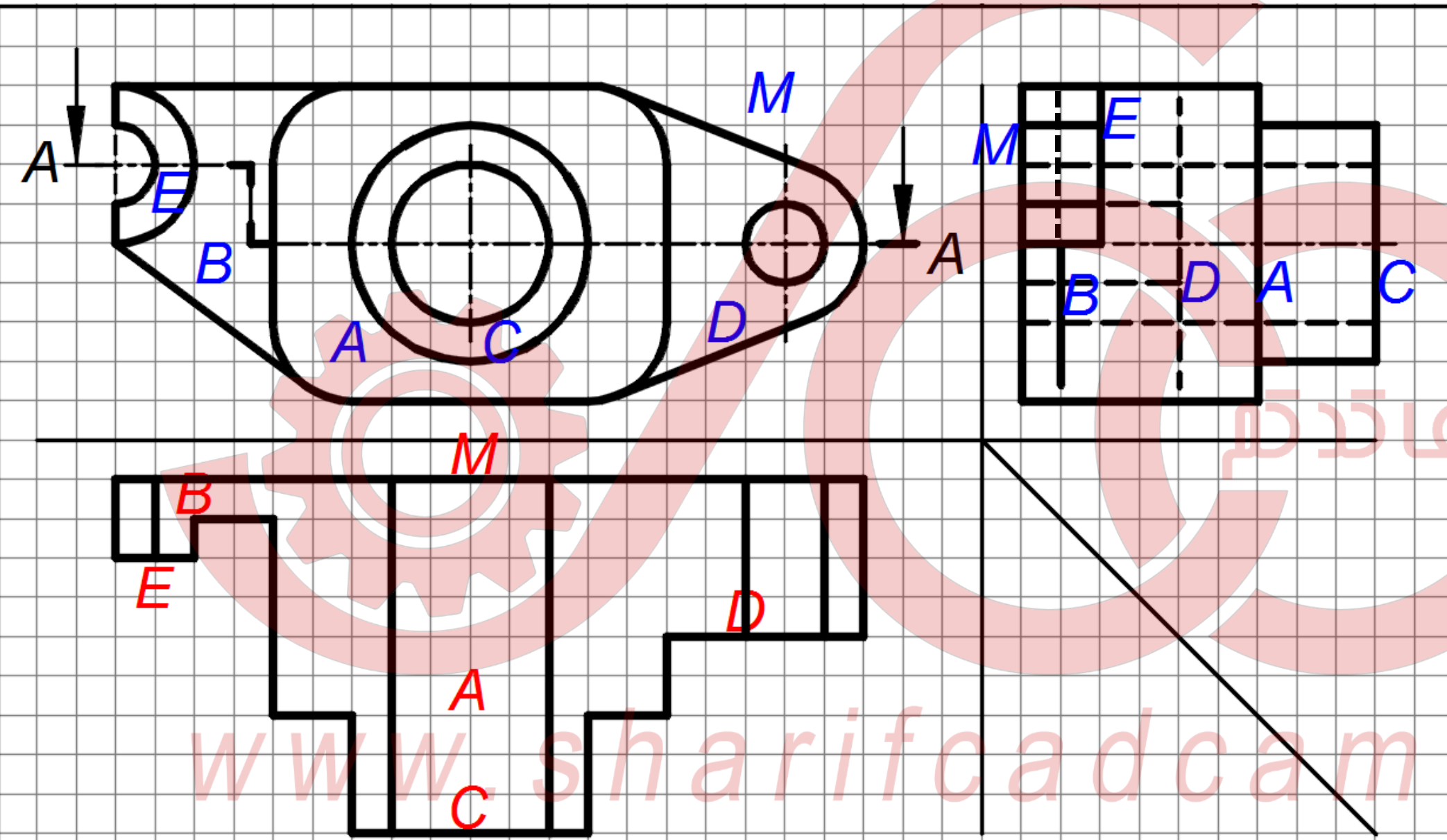

تصویر برش A-A را رسم کنید. شکل ۳۴-۱۲ صفحه ۲۱۳ کتاب

قسمتهای مشترک
هاشور زده شوند.

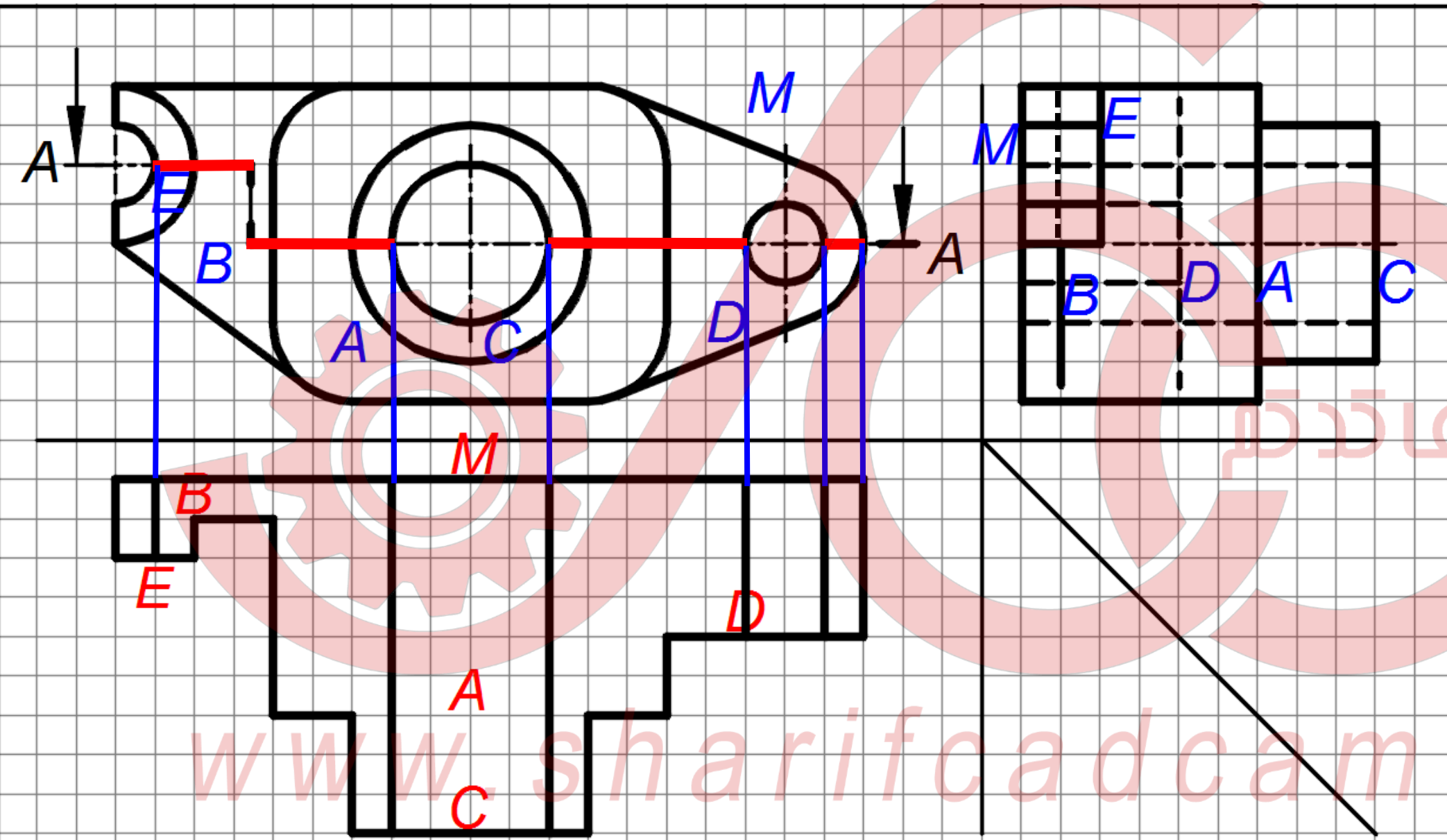

تصویر برش A-A را رسم کنید. شکل ۳۴-۱۲ صفحه ۲۱۳ کتاب

قسمتهای مشترک
هاشور زده شوند.

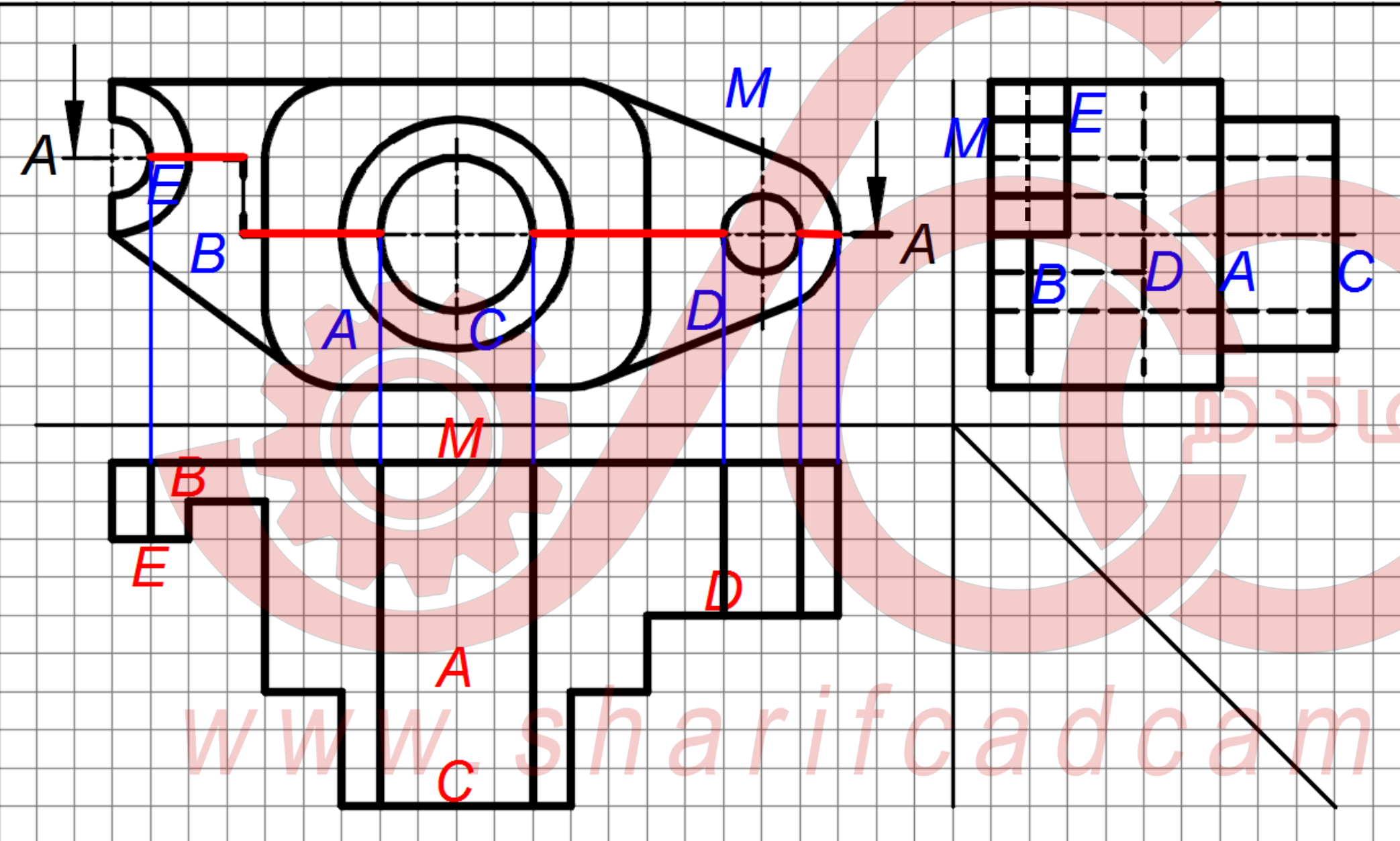

تصویر برش A-A را رسم کنید. شکل ۳۴-۱۲ صفحه ۲۱۳ کتاب

قسمتهای مشترک
هاشور زده شوند.

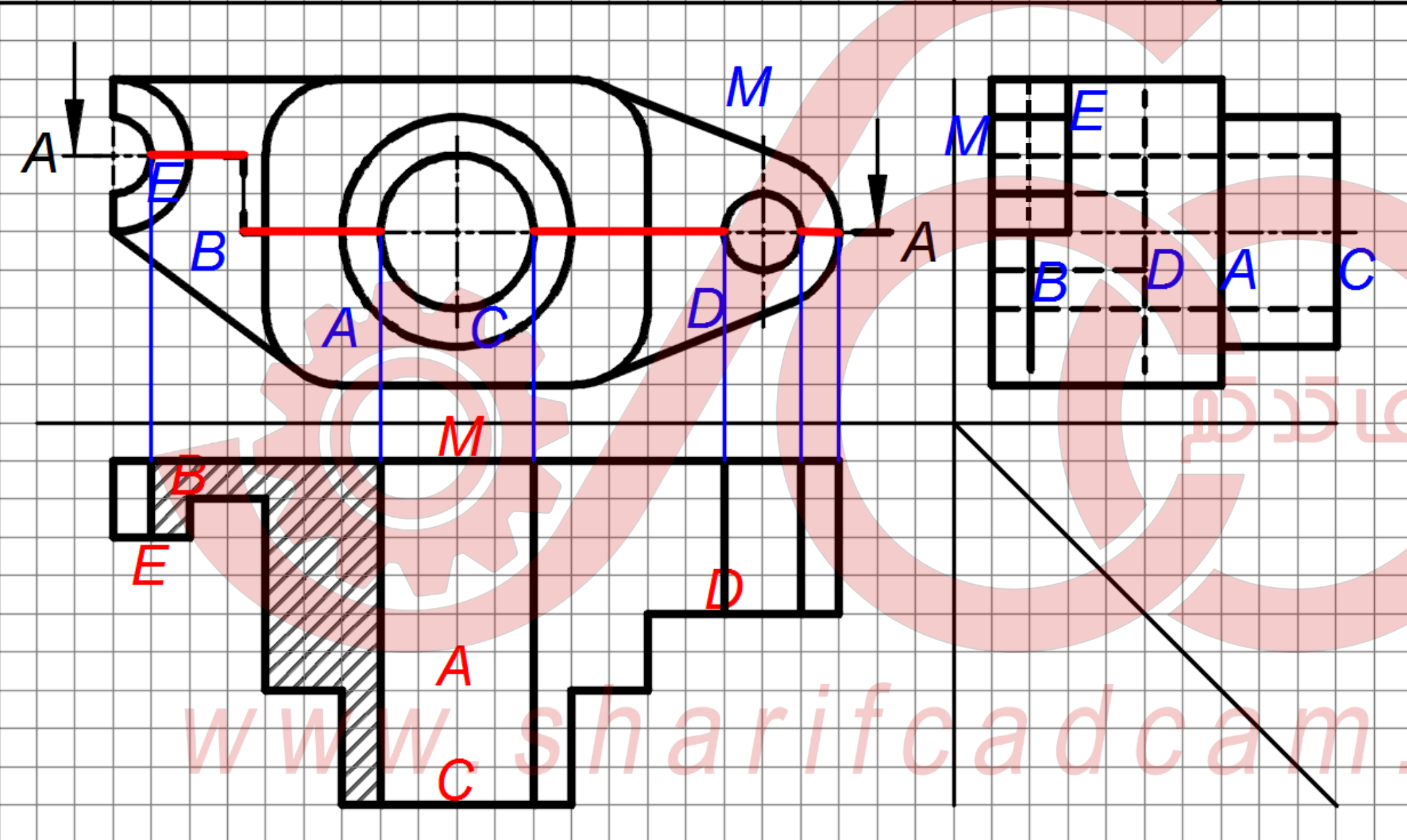

تصویر برش A-A را رسم کنید. شکل ۳۴-۱۲ صفحه ۲۱۳ کتاب

قسمتهای مشترک
هاشور زده شوند.

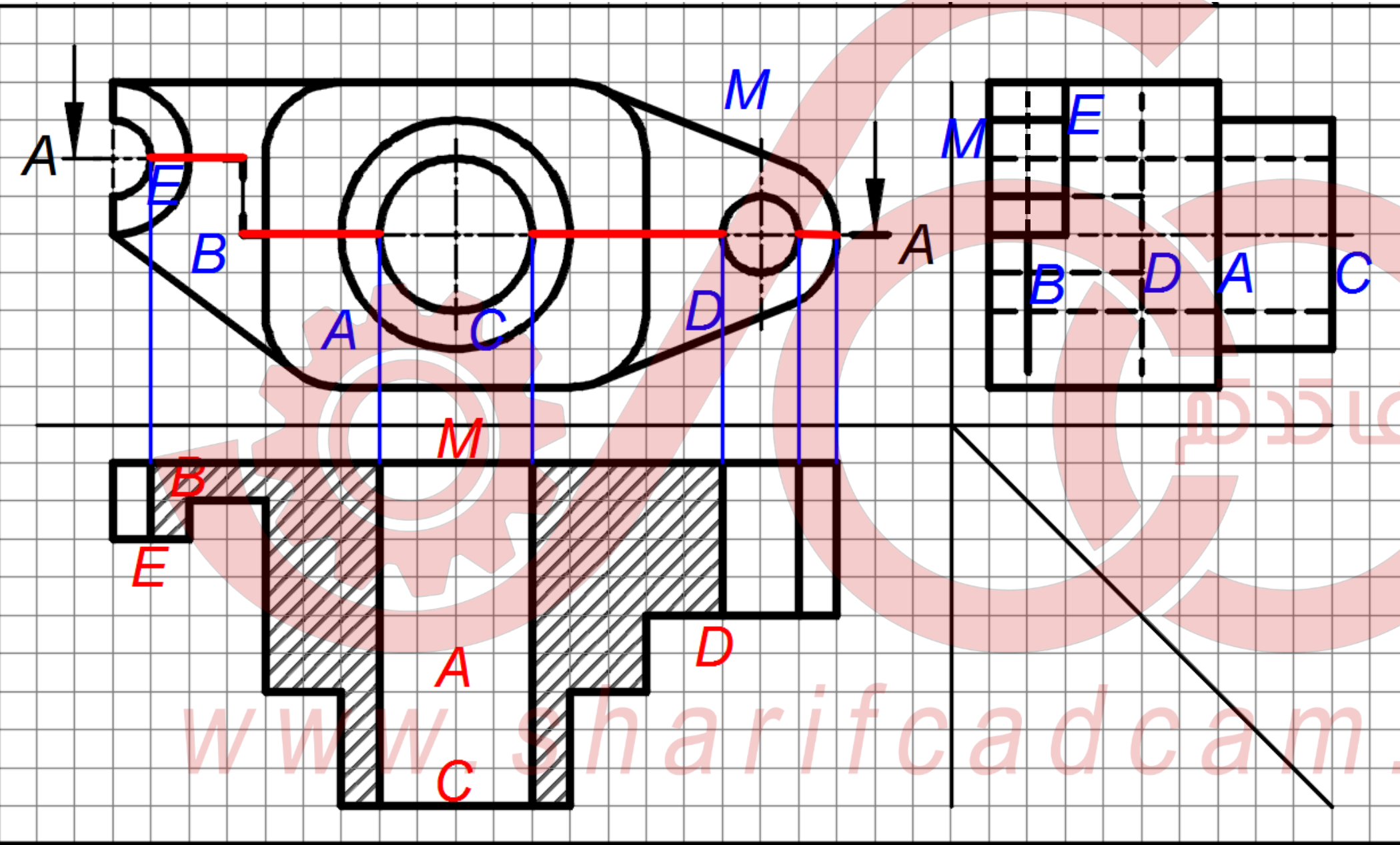

تصویر برش A-A را رسم کنید. شکل ۳۴-۱۲ صفحه ۲۱۳ کتاب

قسمتهای مشترک
هاشور زده شوند.

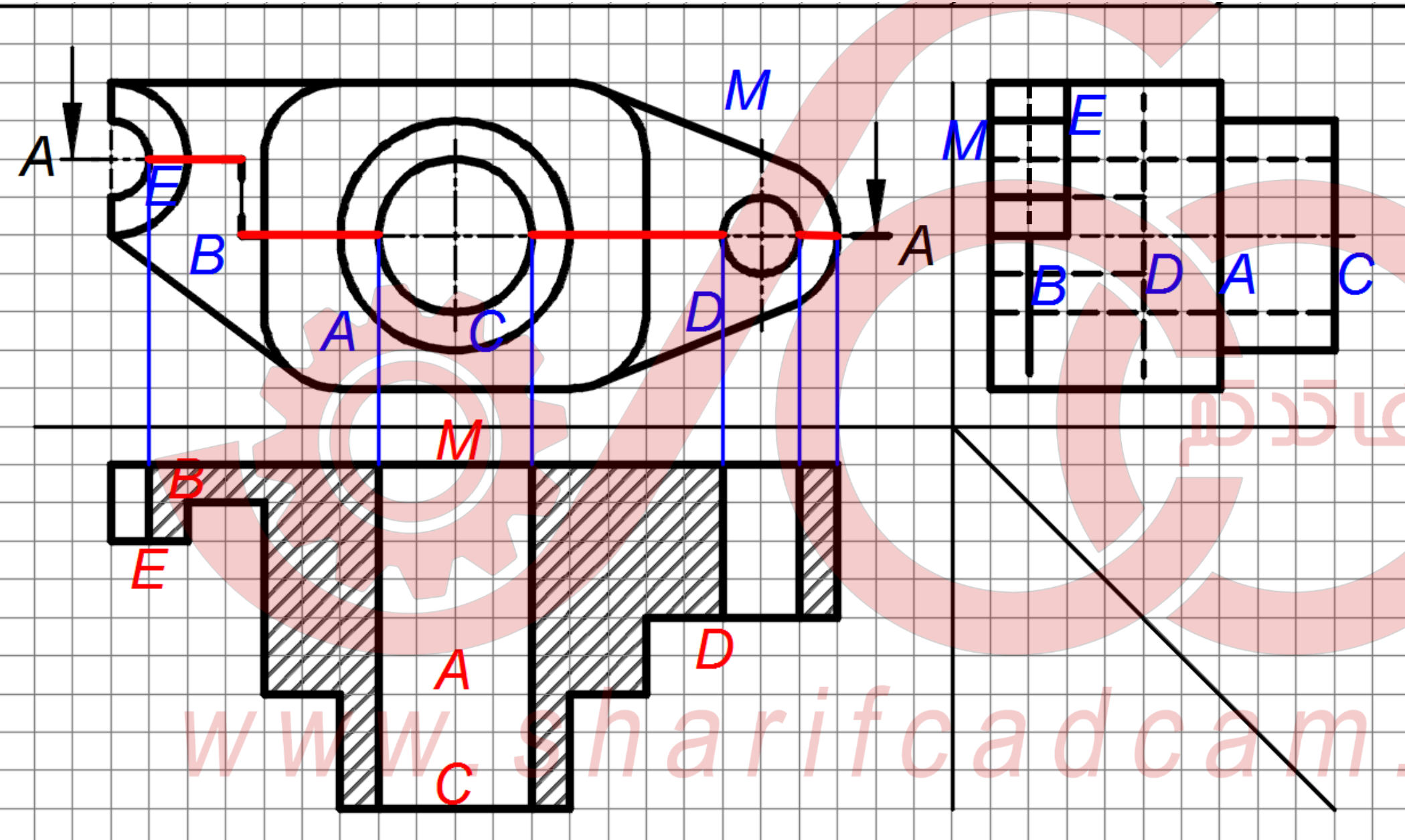

تصویر برش A-A را رسم کنید. شکل ۳۴-۱۲ صفحه ۲۱۳ کتاب

تصویر برش A-A
کامل شده است

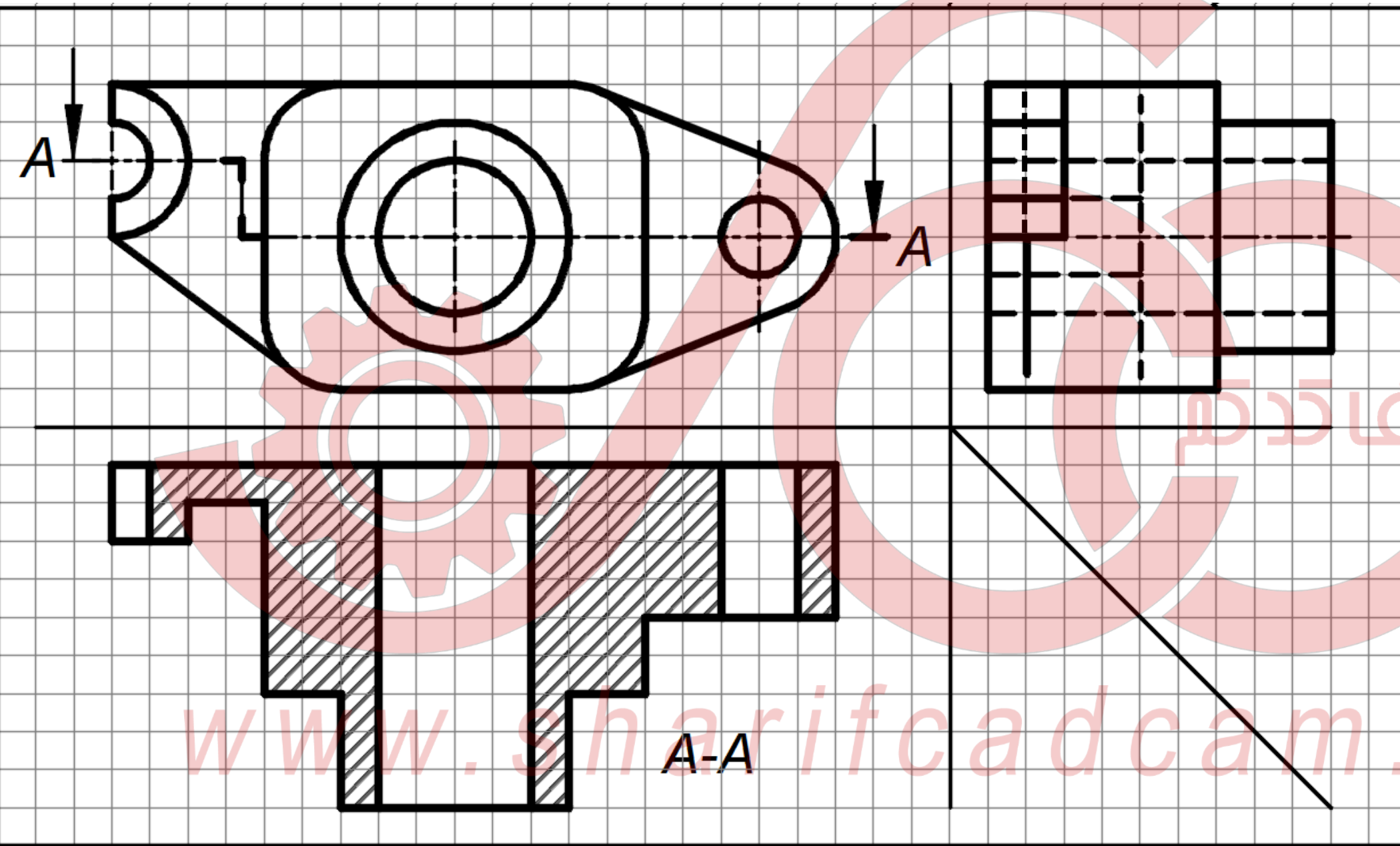

www.sharifcadcam.ir

تصویر برش A-A را رسم کنید. شکل ۳۴-۱۲ صفحه ۲۱۳ کتاب

تصویر برش A-A
کامل شده است

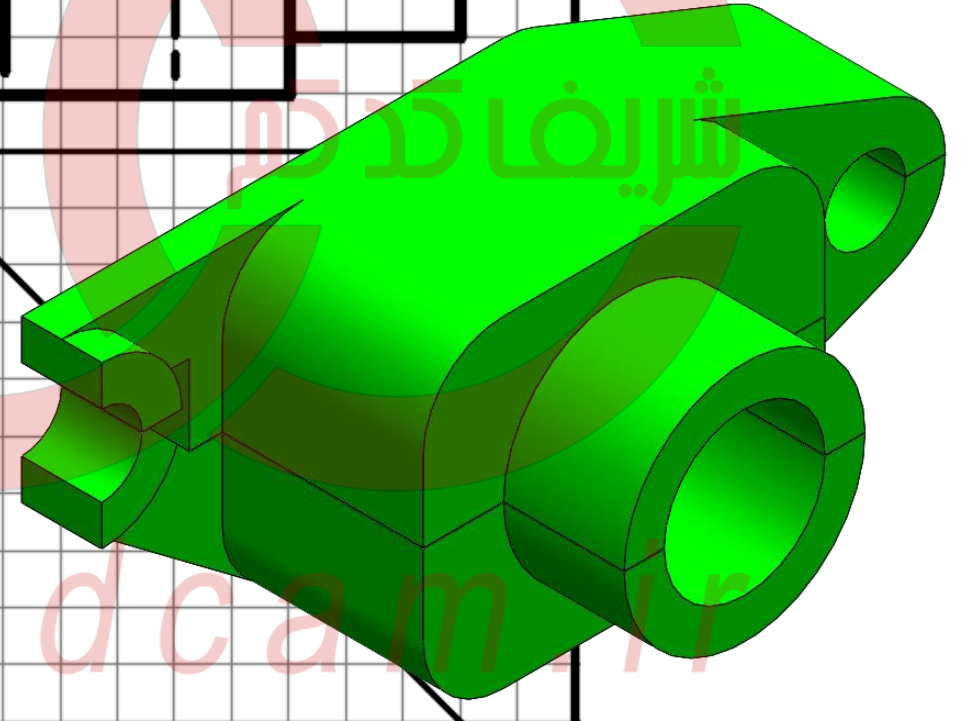
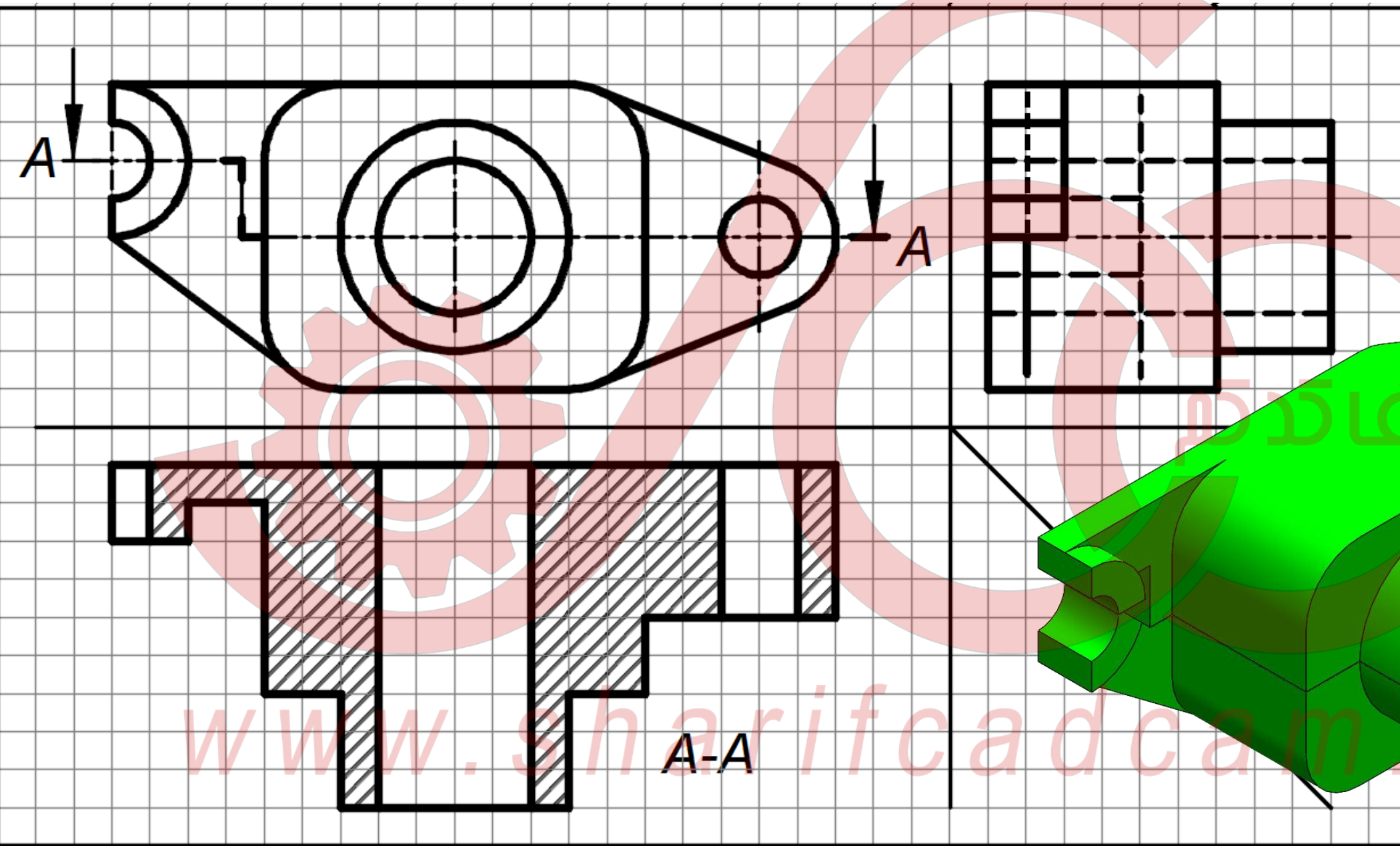

www.sharifcadcam.ir

نیم برش (Half Section)

- معمولاً برای اجسامی مورد استفاده قرار می گیرد که دارای دو صفحه تقارن باشند. یک چهارم جسم برداشته می شود.
- نیمی از تصویر جسم به صورت برش خورده و نیمه دیگر، تصویر معمولی بدون خط چین خواهد بود

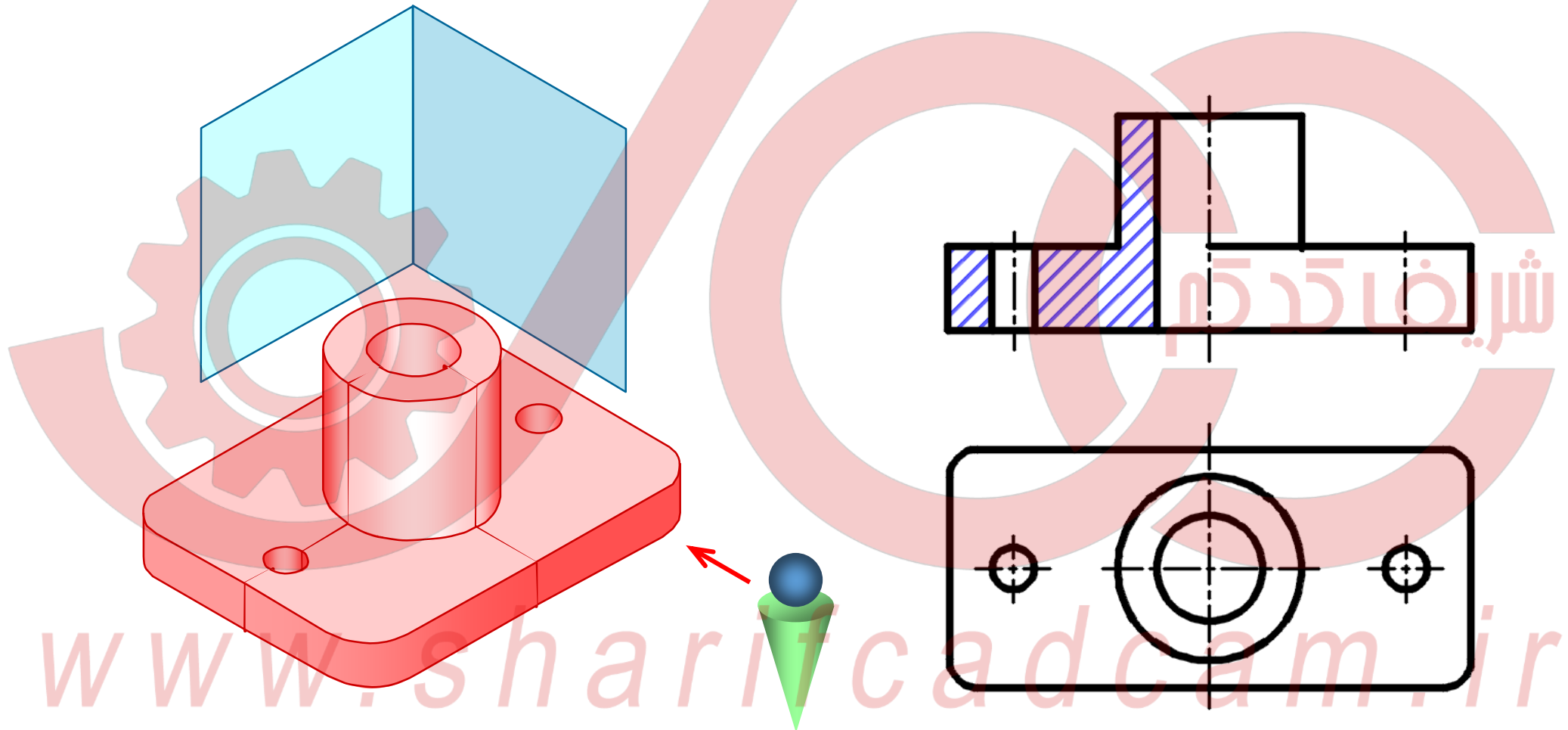

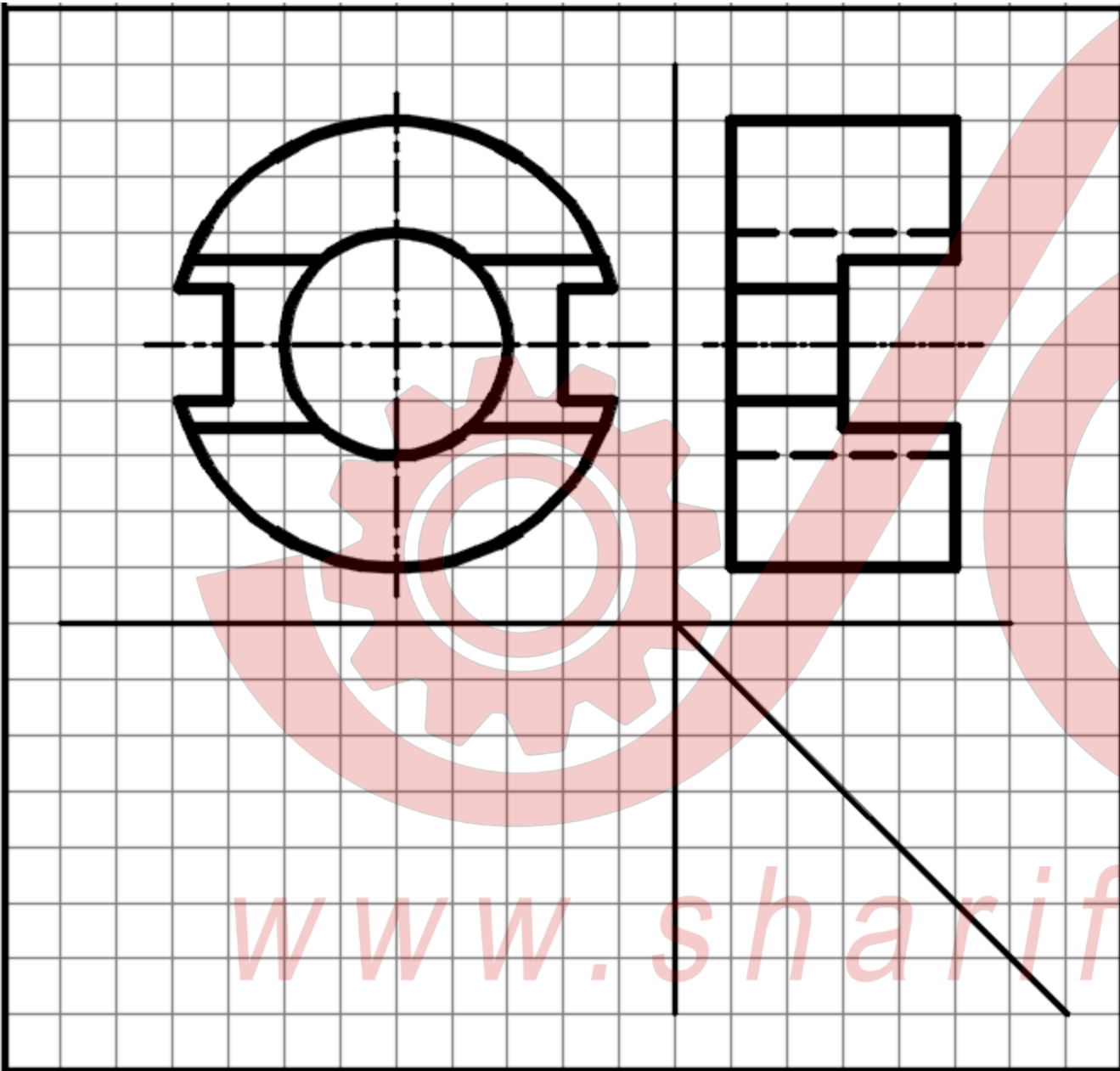

شریفا آد کام

www.sharifcadcam.ir

نیم برش شکل ۴۷-۱۲ صفحه ۲۱۷ را رسم کنید.

برای نیم برش از بالا، یک چهارم سمت چپ بالا را برمی داریم.

شریفی آد کام

www.sharifcadcam.ir

نیم برش شکل ۴۷-۱۲ صفحه ۲۱۷ را رسم کنید.

برای نیم برش از بالا، یک چهارم سمت چپ بالا را برمی داریم.

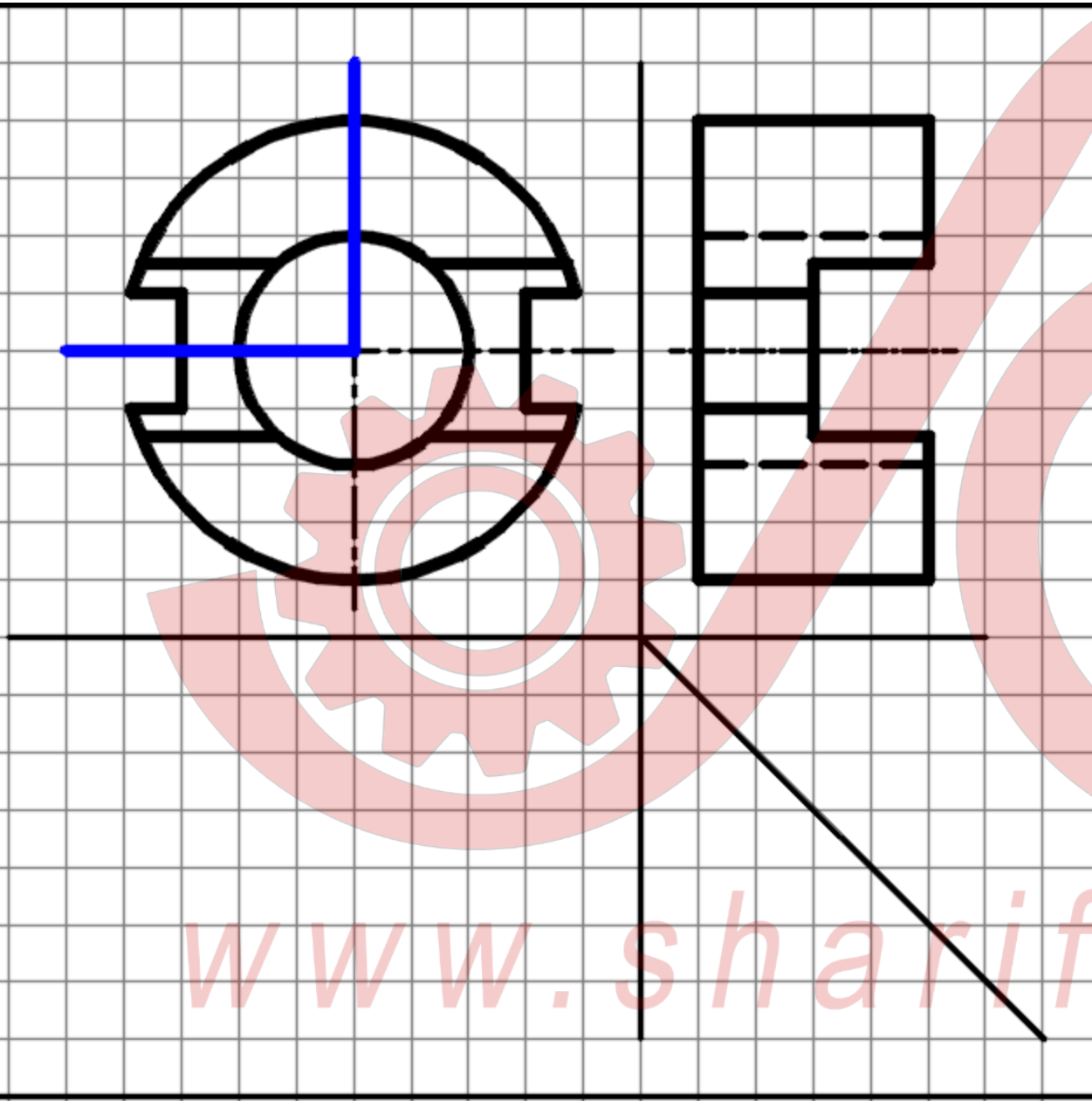

شریفا آد کام

www.sharificadcam.ir

ابتدا آنالیز سطح

شریفا آد کام

www.sharifcadcam.ir

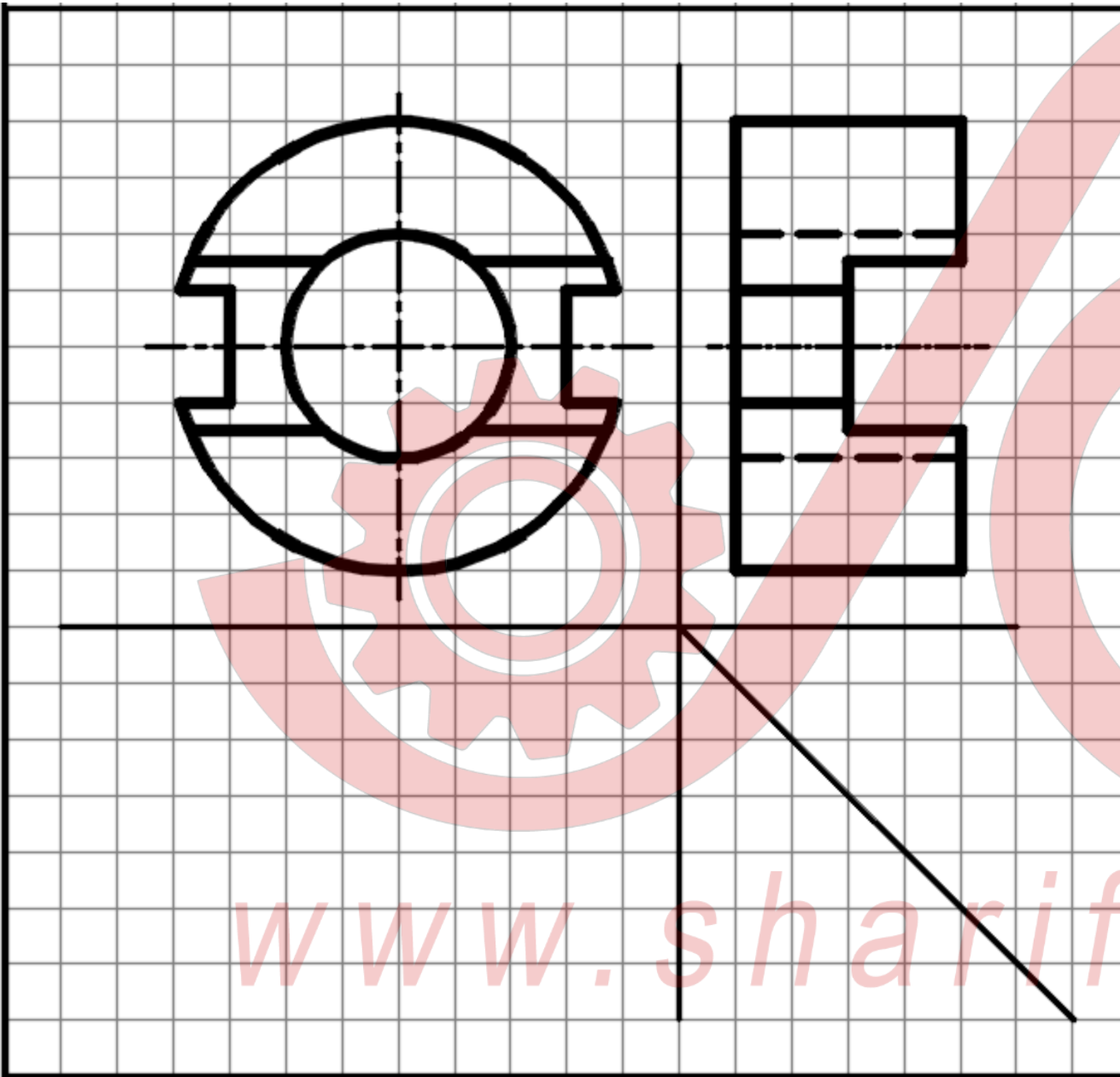

ابتدا آنالیز سطح

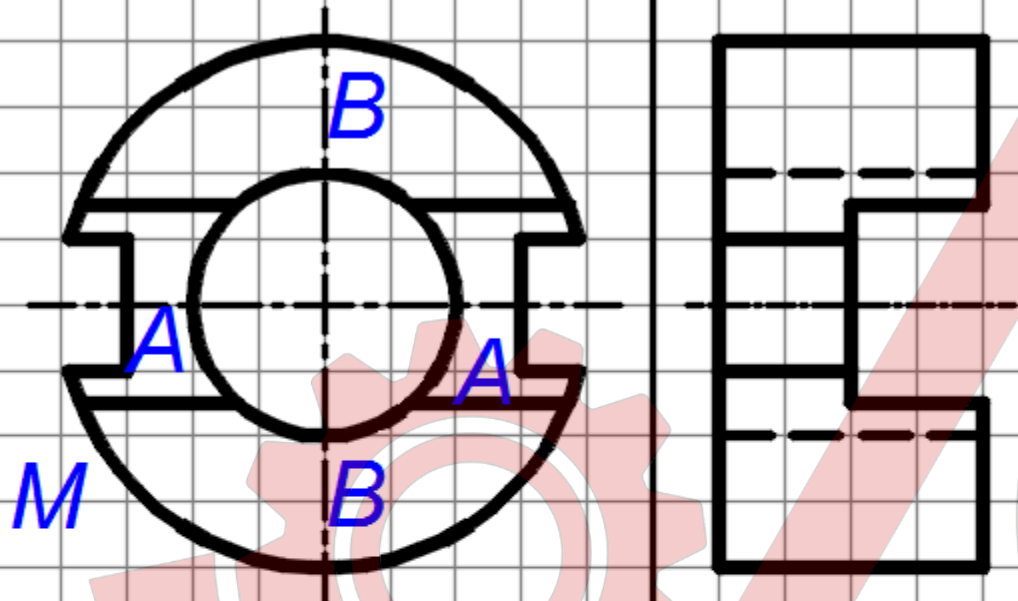

شریفا آد کام

ابتدا آنالیز سطح

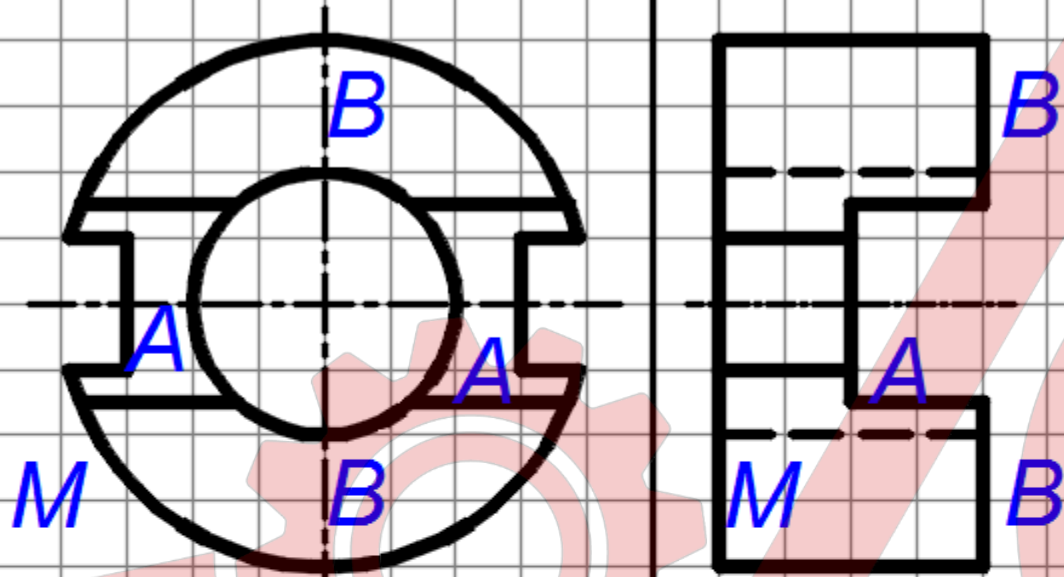

شریفا آد کام

رسم خط مربوط به هر صفحه در نمای بالا

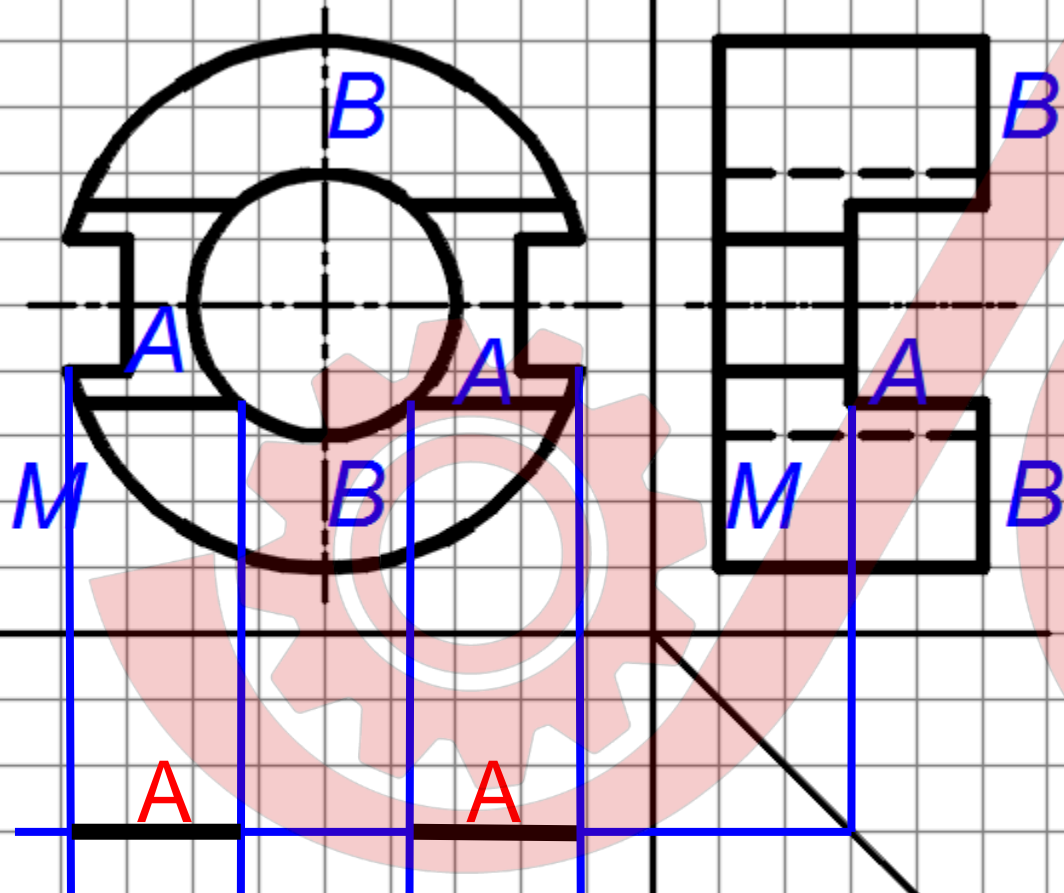

شریفا آد کام

رسم خط مربوط به هر صفحه در نمای بالا

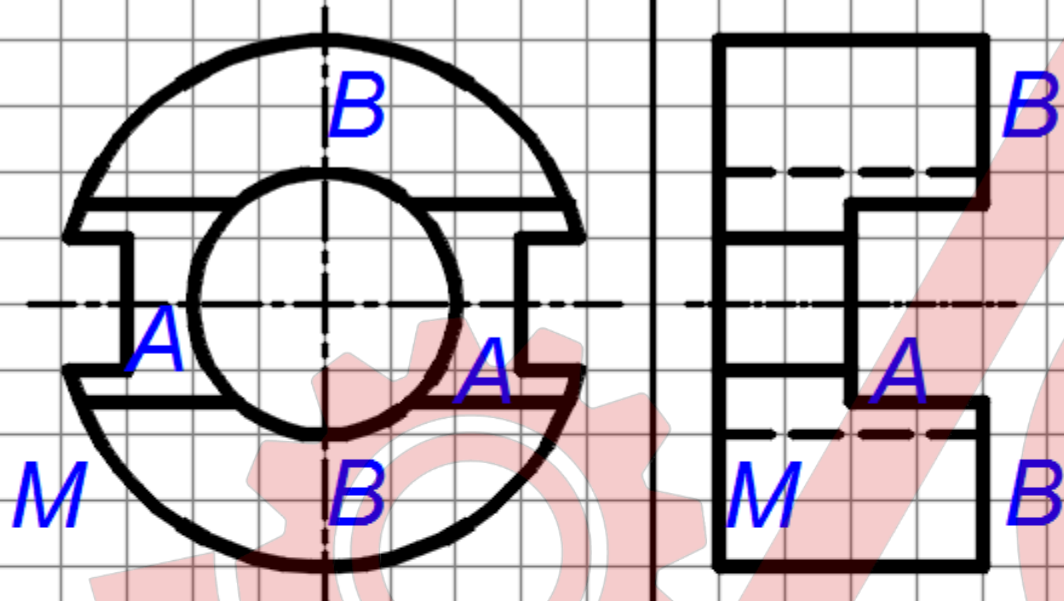

شریفا آد کام

رسم خط مربوط به هر صفحه در نمای بالا

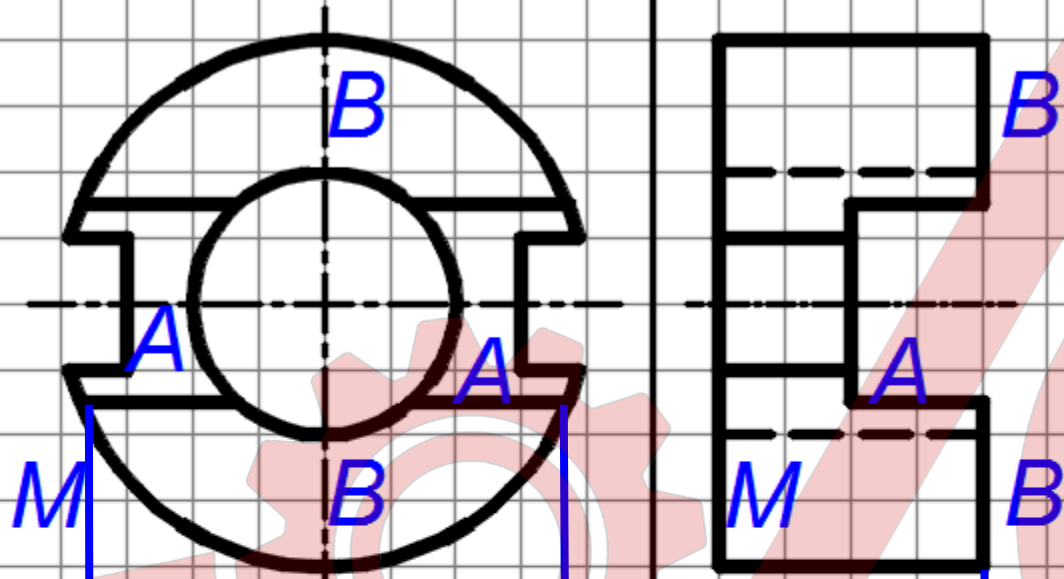

شریفا آد کام

رسم خط مربوط به هر صفحه در نمای بالا

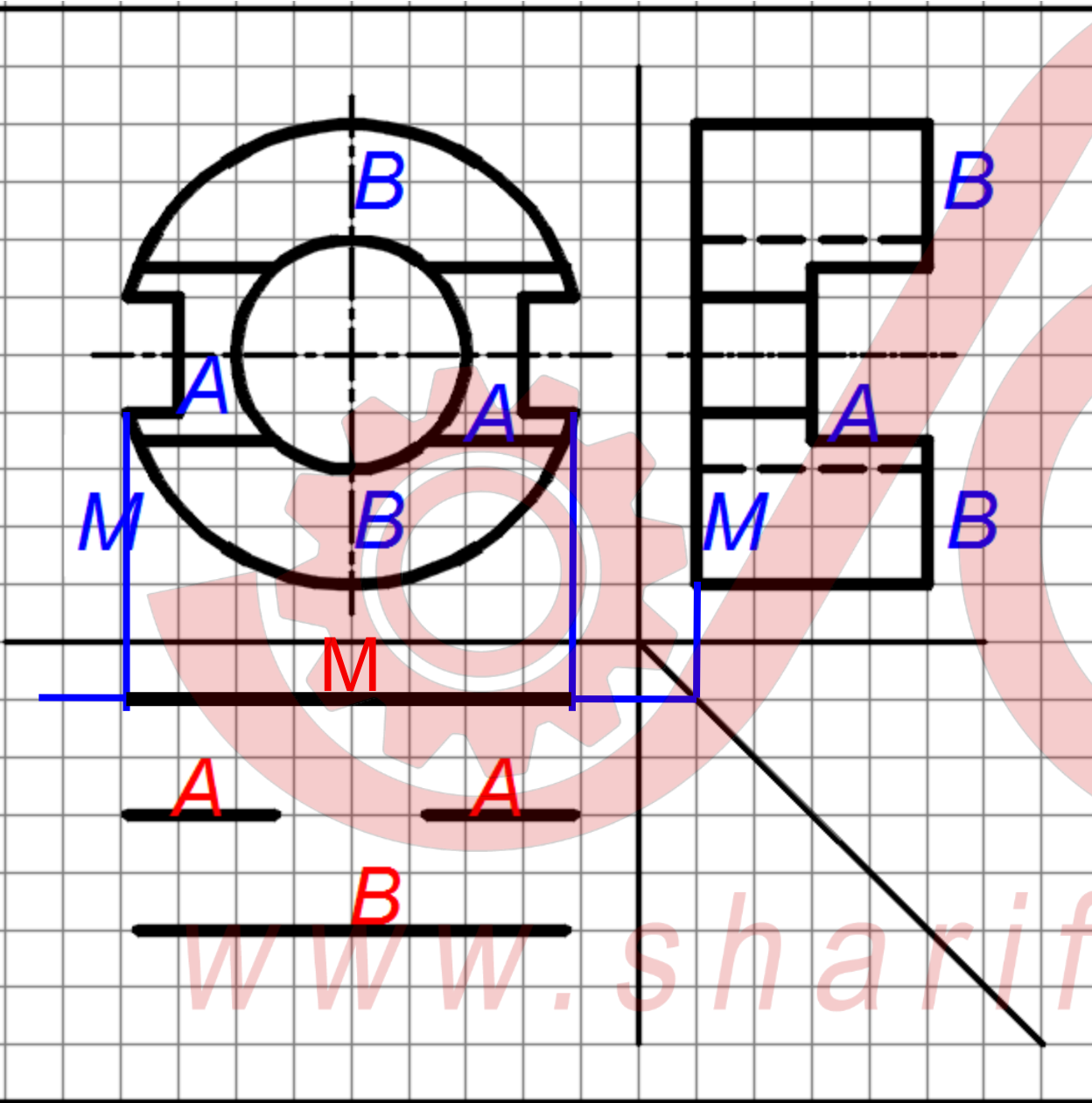

شریفا آد کام

www.sharifcadcam.ir

رسم خط مربوط به هر صفحه در نمای بالا

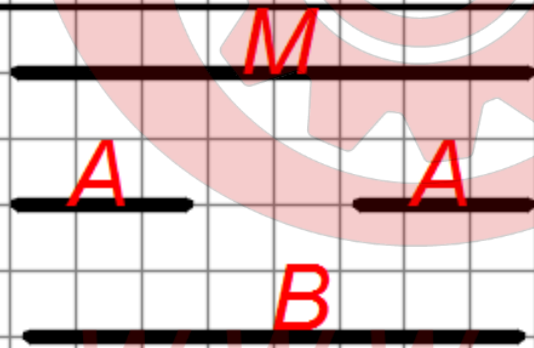
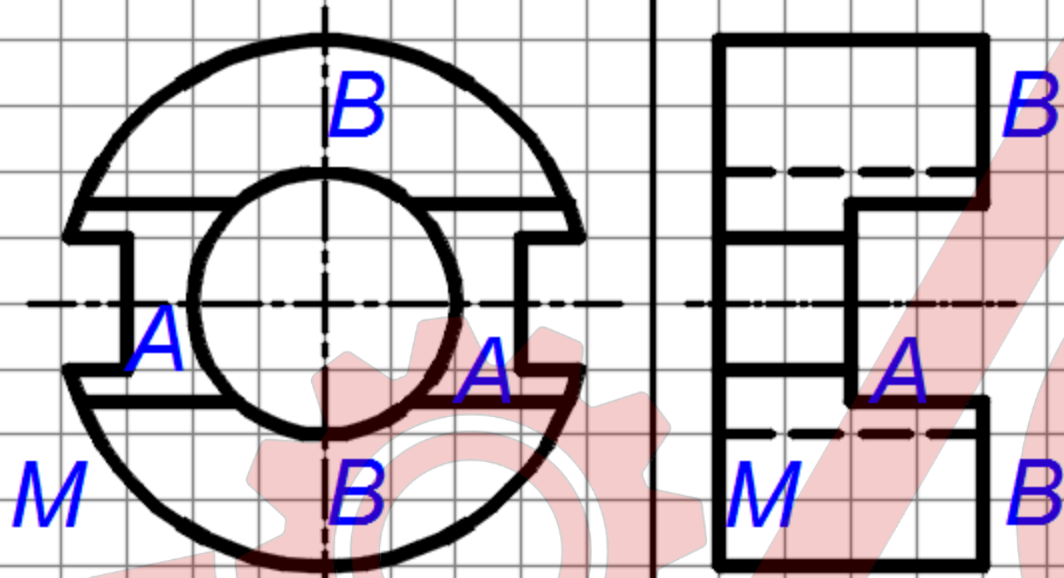

شریفا آد کام

رسم گوشه های مشترک و لبه های دید

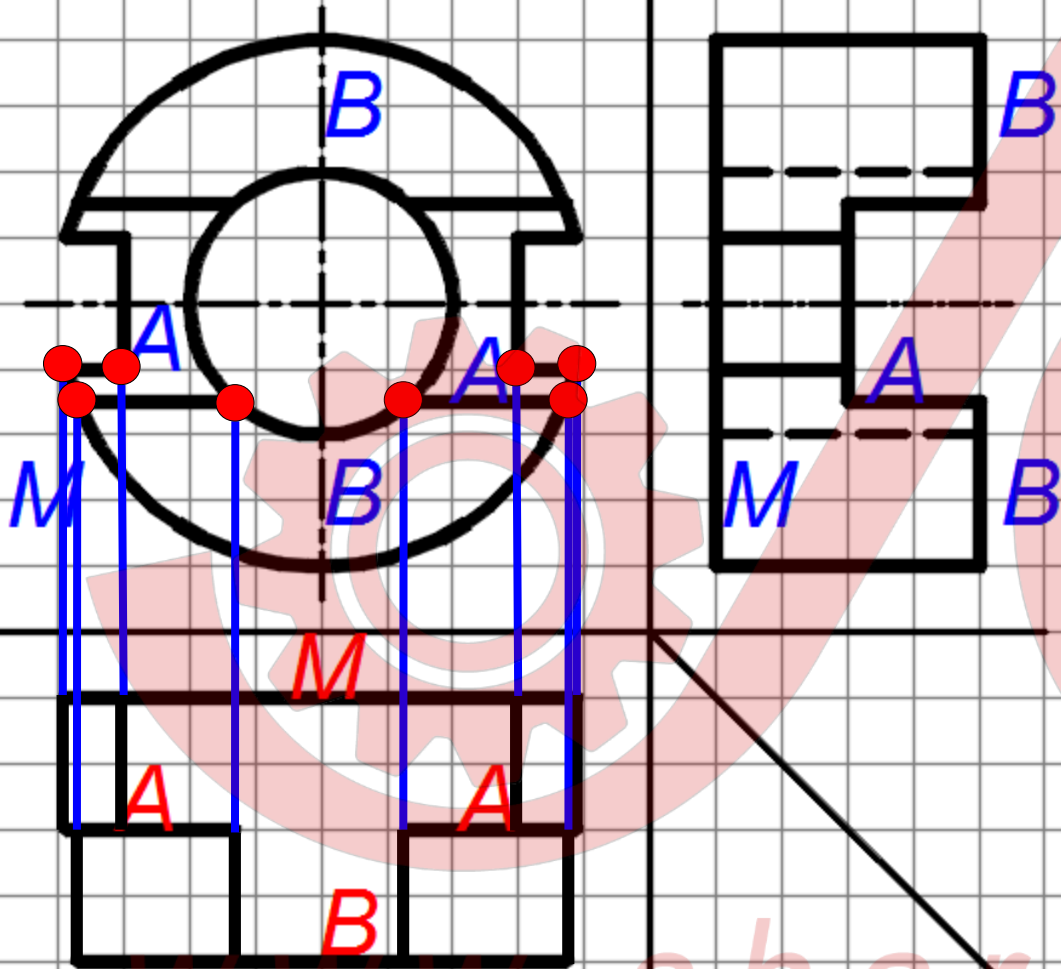

شریفا آد کام

رسم گوشه های مشترک و لبه های دید

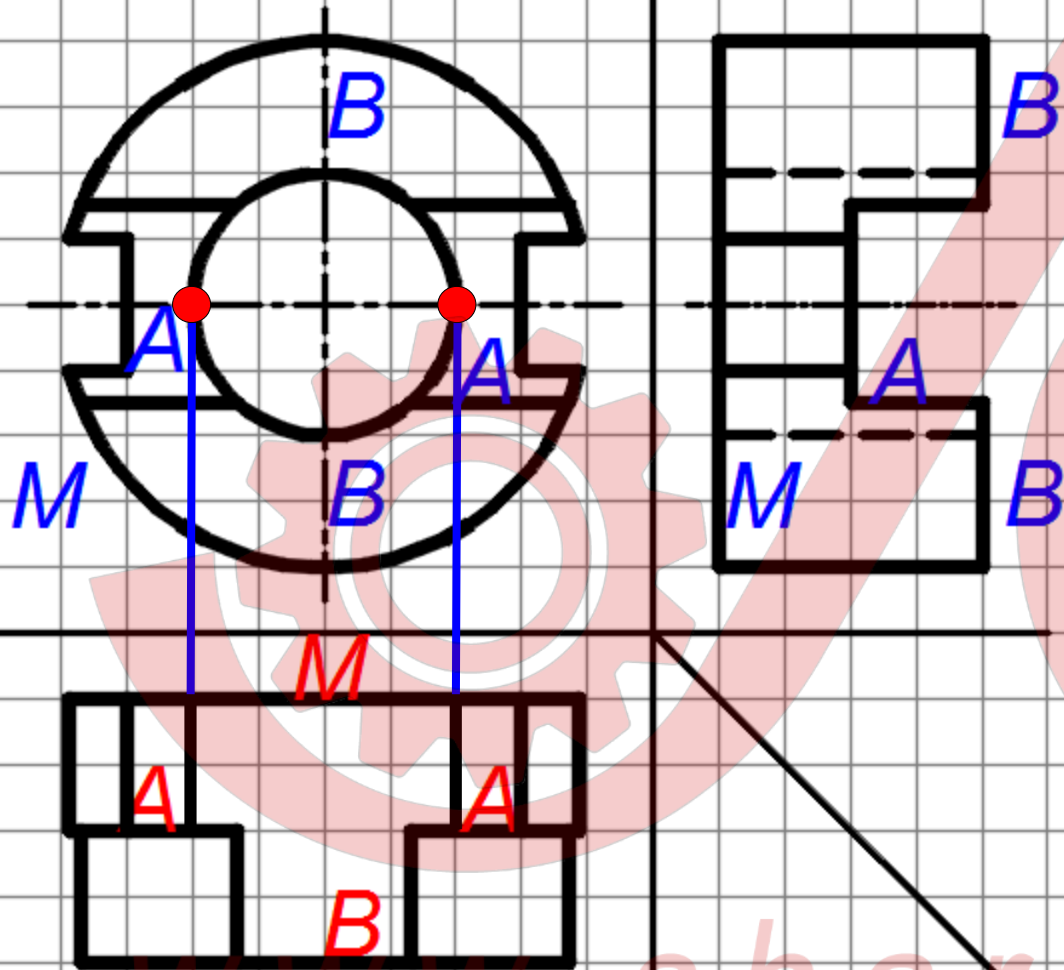

شریفا آد کام

رسم گوشه های مشترک و لبه های دید

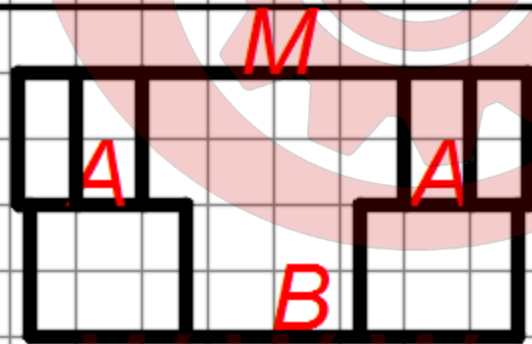
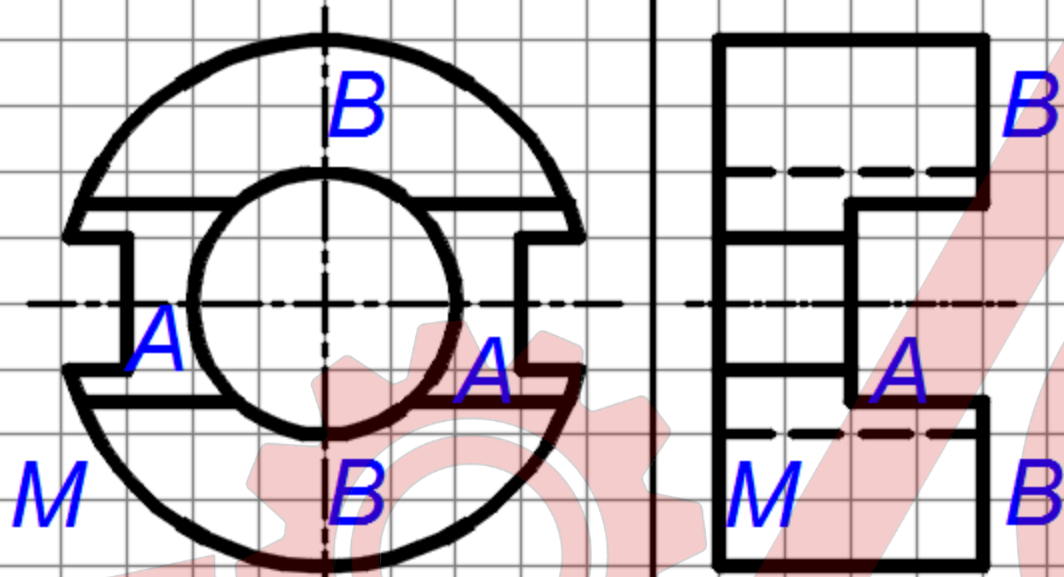

شریفا آد کام

رسم خط مرکز

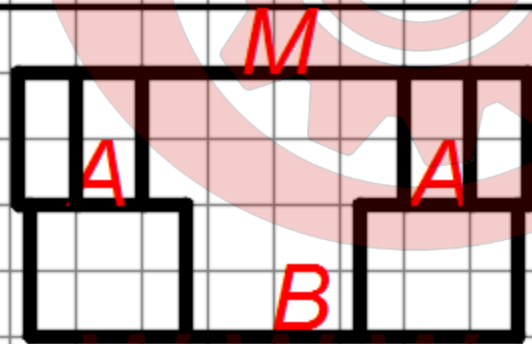
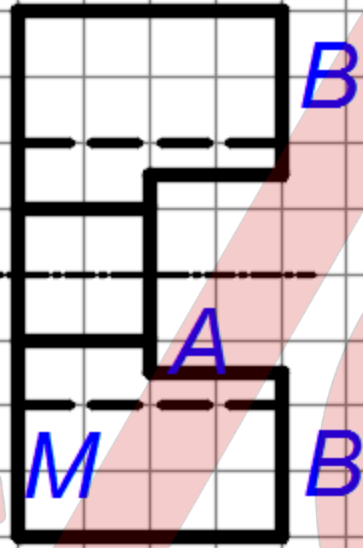
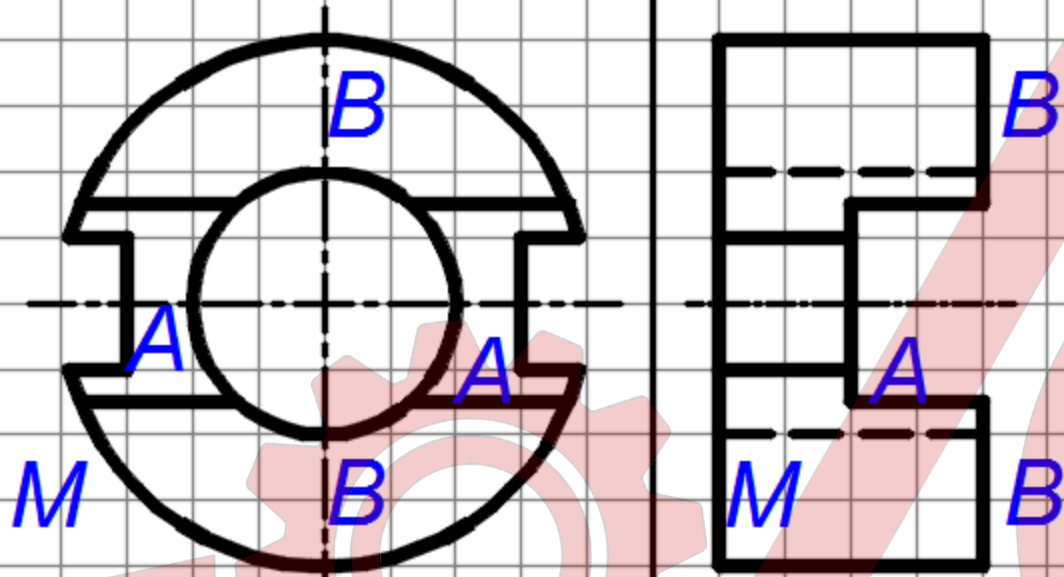

شریفا آد کام

www.sharifcadcam.ir

رسم خط مرکز

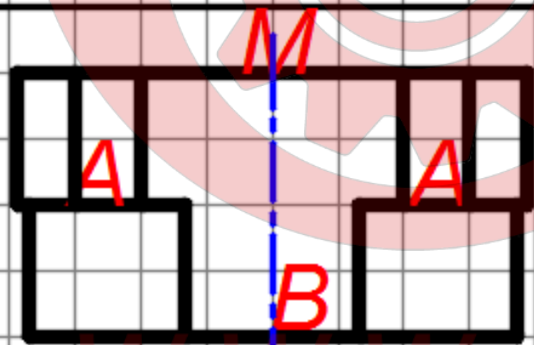
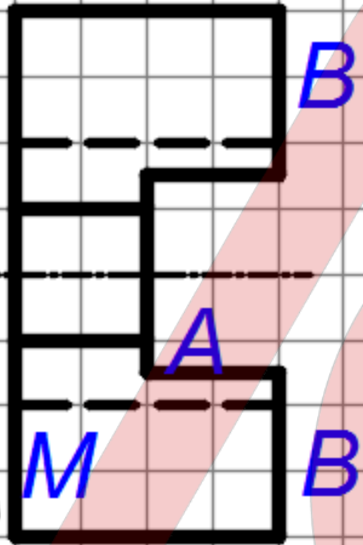
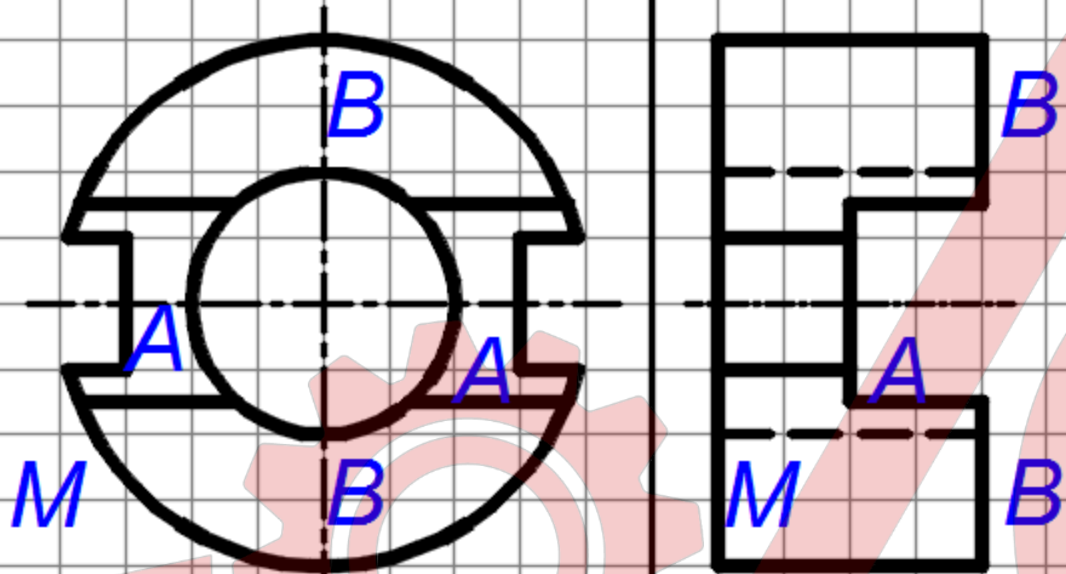

شریفا آد کام

www.sharificadcam.ir

حذف خطوط ندید در نیمه سمت راست

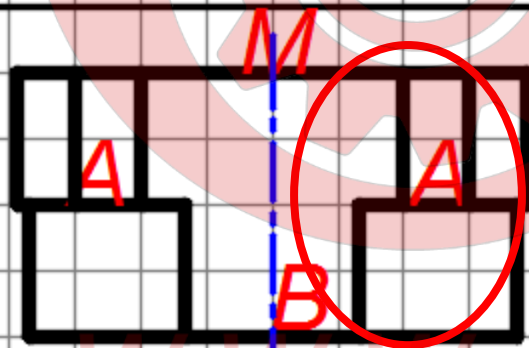
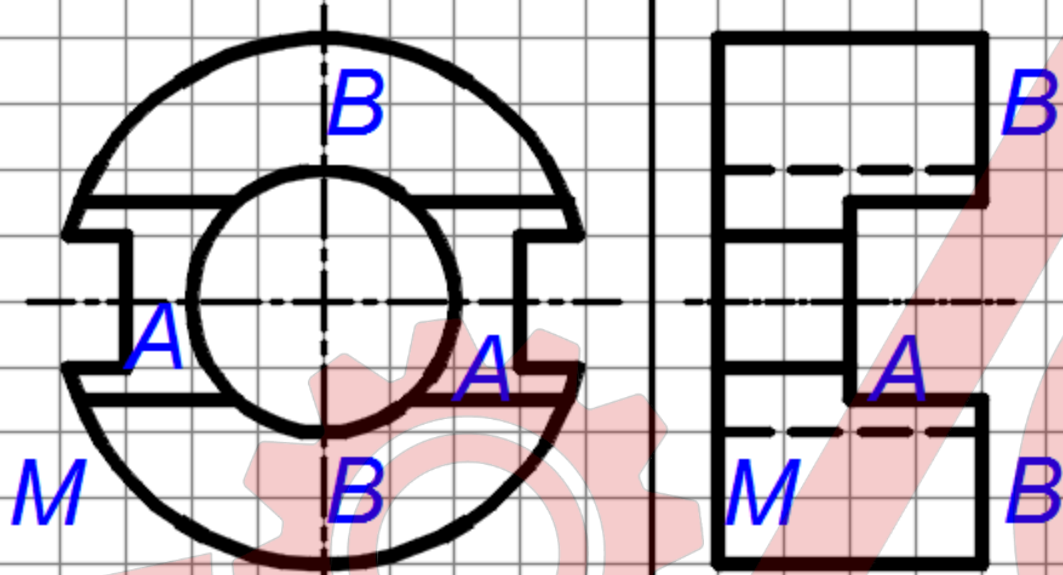

شریفا آد کام

حذف خطوط ندید در نیمه سمت راست

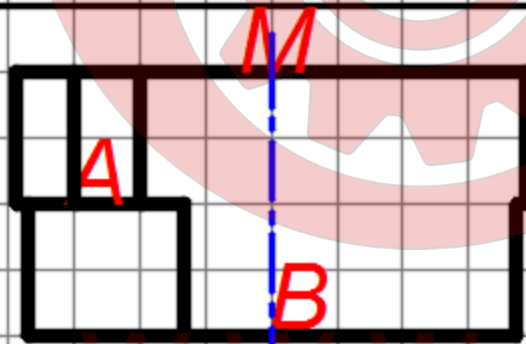
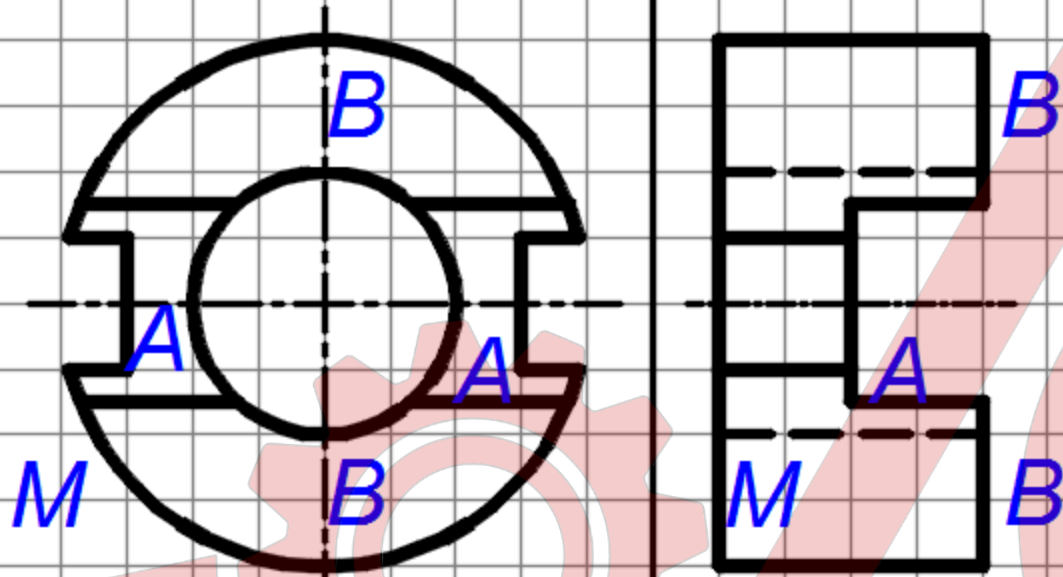

قسمتهای مشترک بین صفحه برشی و جسم شناسایی شود.

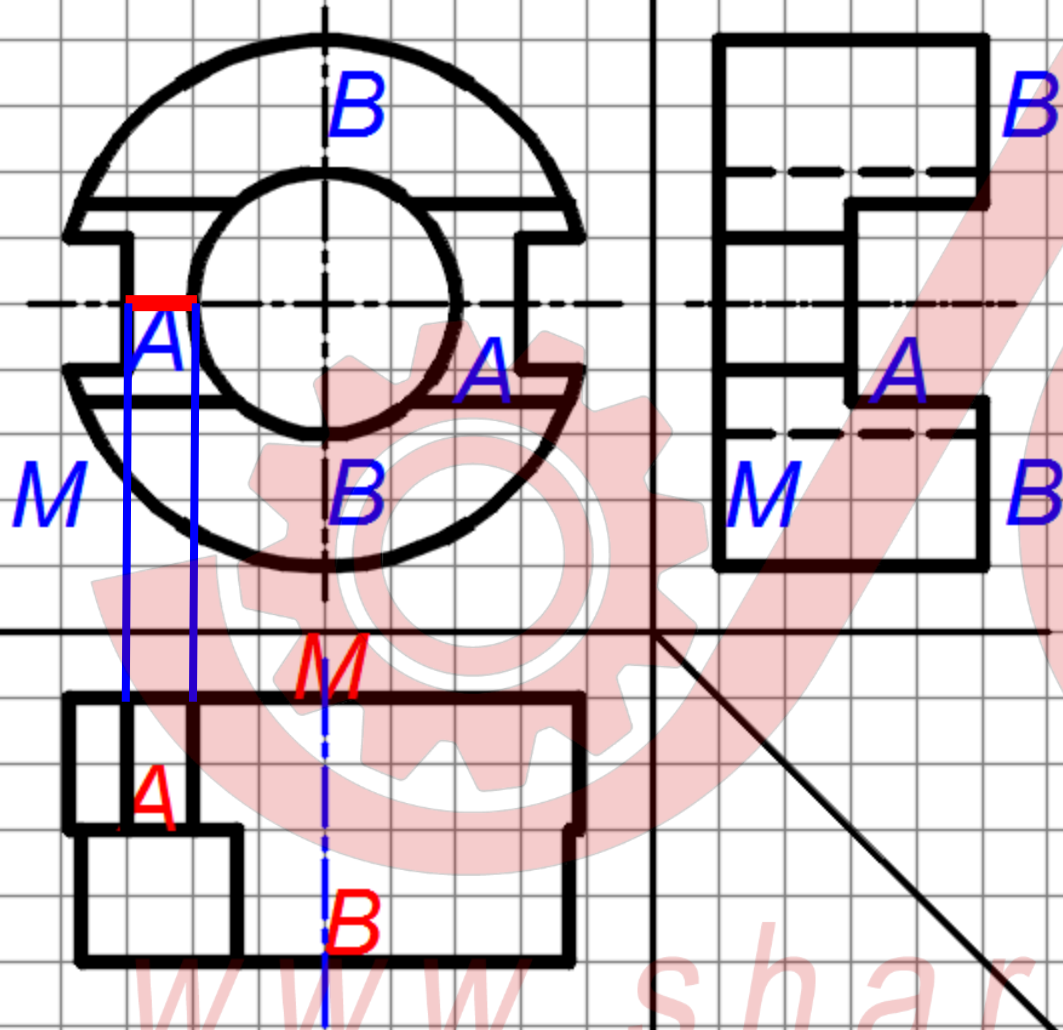

شریفی آد کام

قسمتهای مشترک هاشور زده می شود.

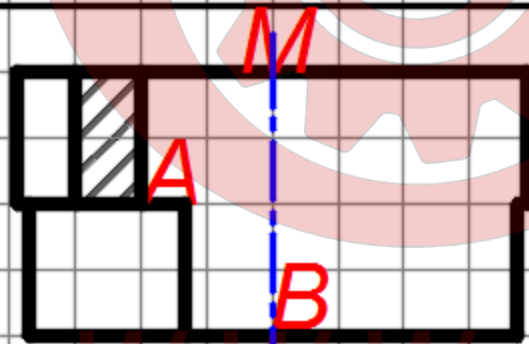
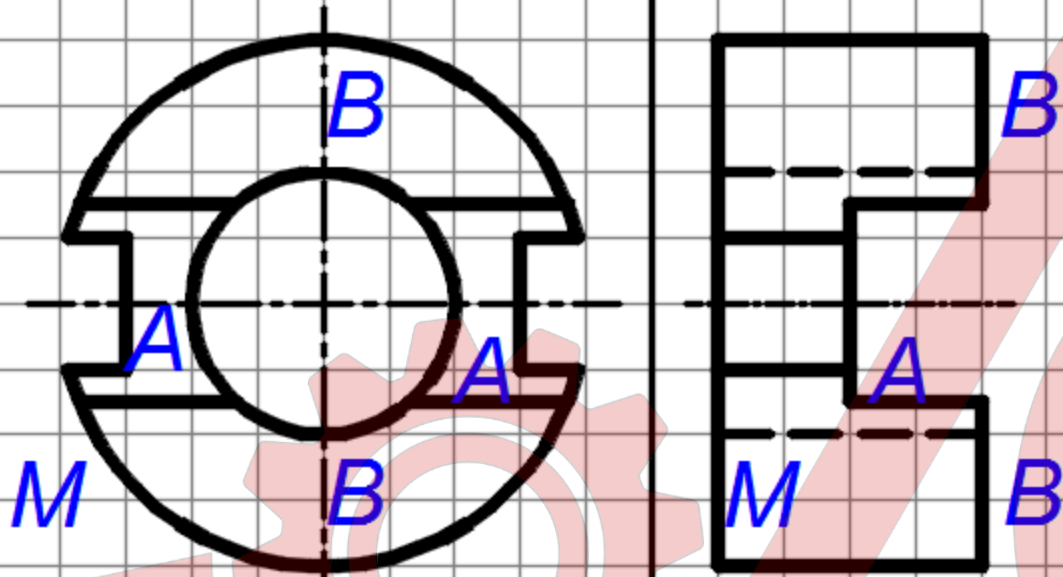

شریفا آد کام

تصویر نیم برش کامل شده است

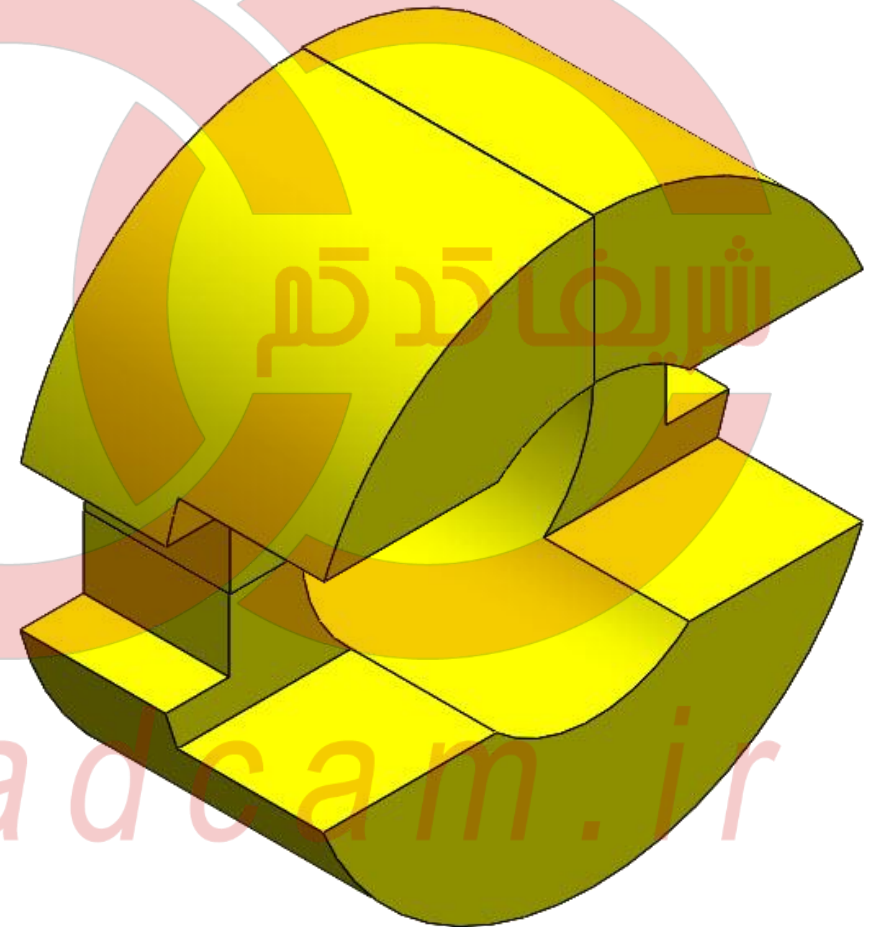
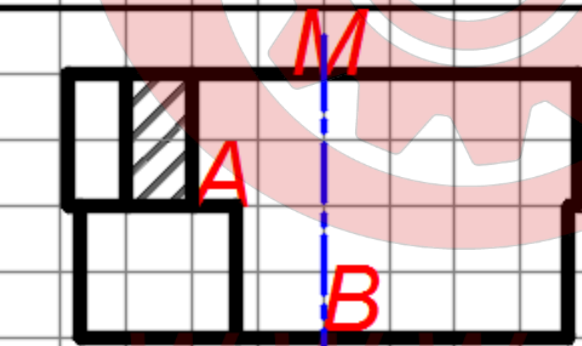
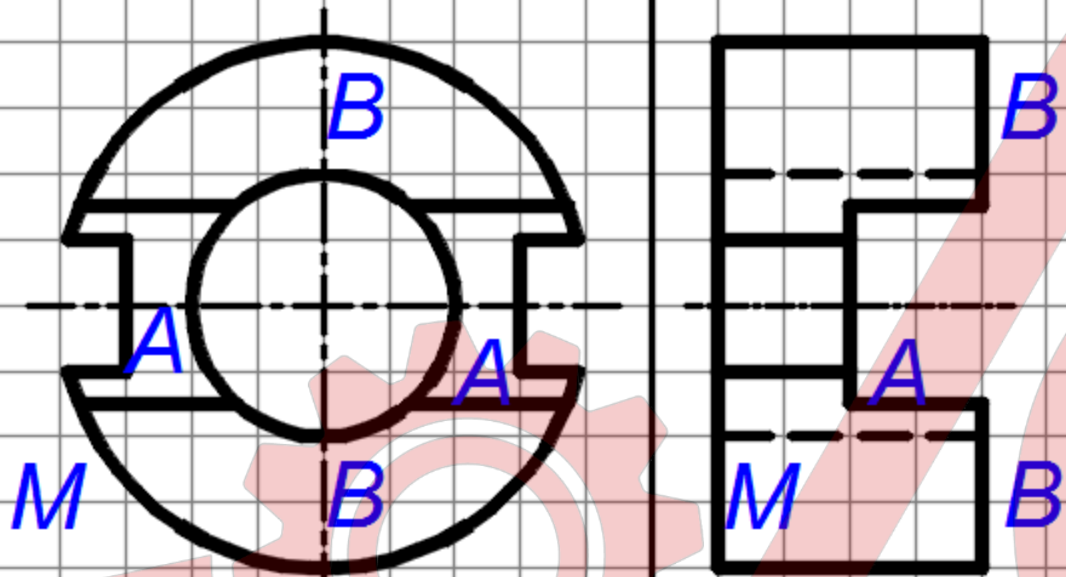

تمرین سر کلاس (ترسیم با دست)

صفحه ۲۱۳

صفحه ۲۱۵

صفحه ۲۱۸ شکلهای ۴۸ و ۴۹

